

СПРАВОЧНИК ЖЕЛЕЗОБЕТОННЫХ ИЗДЕЛИИ

снабженца

проектировщика

сметчика



A stylized illustration of a construction site. In the foreground, a large tower crane stands on the left, with its long jib extending across the frame. To the right, a tall, multi-story building is under construction, showing a grid of windows and balconies. The background features a dark, textured sky with faint outlines of other buildings and cranes. The overall style is technical and architectural.

AIR-TRADE
ЭЙР-ТРЕЙД

Уважаемые коллеги!

Вы держите в руках уникальный справочник, изготовленный нами для вашего удобства работы с Производственным холдингом «ЭЙР-ТРЕЙД». Данный справочник - это рабочий инструмент для снабженцев, проектировщиков, инженеров ПТО, сметчиков и всех тех, кому нужна информация о железобетонных изделиях, поставляемых нашей организацией.

В Справочник мы включили наиболее востребованные виды железобетонных изделий и конструкций с указанием размеров, ГОСТов и стоимости изделий. Стоимость изделий указана в качестве справочной информации и актуальна на момент выхода справочника. Наши специалисты отдела экономики ежегодно будут корректировать справочную информацию по ценам.

На все интересующие вас вопросы по изделиям, их стоимости, срокам изготовления вас проконсультируют наши специалисты из отдела продаж.

Мы гарантируем предоставление точной информации о продукции, поставку железобетонных изделий надлежащего качества в согласованные сроки на строительную площадку. Постоянное желание развиваться и работать, ориентированность на интересы клиента делает нашу компанию надежным партнером, а ваше сотрудничество с нами выгодным и стабильным.

Генеральный директор
Производственный холдинг
«ЭЙР-ТРЕЙД»



Зиалтдинов Р.Я.

Производственный холдинг «ЭЙР-ТРЕЙД» приветствует всех, кто заинтересован в железобетонных изделиях и строительных материалах высокого качества и хочет развивать свой бизнес в верном направлении.

Основное направление деятельности нашей компании — комплексное обеспечение частных застройщиков и строительно-ремонтных организаций продукцией, необходимой для возведения объектов жилого и промышленного назначения.

Сотрудничая с ведущими производителями и являясь эксклюзивным дилером завода-производителя железобетонных изделий, мы предлагаем широчайший выбор изделий, имеющих все необходимые лицензии и сертификаты.



Наши материалы применяются в строительстве множества объектов - от загородных домов до высоток, зданий коммерческого и промышленного назначения, каждое из которых отличает надёжность и высокая прочность конструкции. Точные сроки поставки - основной приоритет для нас.

Являясь поставщиком многих организаций, мы удовлетворяем все запросы клиентов и обеспечиваем экономическую выгоду, оптимальные сроки поставок и выполнение взятых на себя обязательств.



НАШИ ПАРТНЕРЫ



СИБУР



Л С Р



Yamata

СОДЕРЖАНИЕ

ЭЛЕМЕНТЫ НУЛЕВОГО ЦИКЛА.....5

Фундаментные блоки ФБС.....	5
Плиты железобетонные ленточных фундаментов (ФЛ).....	6
Балки фундаментные (ФБ).....	7
Блоки унифицированные дырчатые ФБП.....	8
Сваи общестроительные 300х300, 350х350, 400х400.....	9
Железобетонные фундаменты стаканного типа (ФЖ).....	11

КОНСТРУКЦИИ ЖЕЛЕЗОБЕТОННЫЕ ДЛЯ ИНЖЕНЕРНЫХ СООРУЖЕНИЙ.....12

Лотки для сборных железобетонных каналов марки Л.....	12
Плиты перекрытия лотков (Серия 3.006.1-2.87).....	13
Лотки для сборных железобетонных каналов марки ЛК.....	15
Балки перекрытия каналов.....	17
Плиты перекрытия каналов (Серия 3.006.1-8).....	18
Опорные подушки (плиты).....	25
Кольца стеновые.....	26
Днища колодцев.....	27
Плита опорная, дорожные плиты с нишей для люка.....	27
Трубы железобетонные безнапорные.....	28
Плиты плоские для перекрытия подпольных каналов.....	28
Изделия резервуаров (ПСП).....	29
Стеновые панели балочного типа для прямоугольных емкостных сооружений водоснабжения и канализации.....	29
Плиты перекрытий теплокамер.....	30
Плиты перекрытия тоннелей.....	31
Колодцы связи.....	32

ЖЕЛЕЗОБЕТОННЫЕ ИЗДЕЛИЯ ДЛЯ СТРОИТЕЛЬСТВА ОБЪЕКТОВ ЭНЕРГЕТИКИ... 33

Сваи вибрированные для стальных опор ВЛ 35-500 кВ.....	33
Стойки для составных фундаментов стальных опор ВЛ 35-500 кВ.....	34
Плиты для составных фундаментов стальных опор ВЛ 35-500 кВ.....	34
Фундаменты под опоры ВЛ 35-500 кВ.....	35
Фундамент под оборудование для сооружения электрических подстанций напряжением 35-500 кВ.....	37

Анкерные плиты.....	37
Ригели фундаментные.....	38
Железобетонные плиты для кабельных каналов.....	38
Лоток для наземной прокладки кабелей.....	39
Железобетонные бруски для кабельных каналов.....	39
Плиты для прокладки кабелей под автодорогами.....	40
Подножник УБ-1.....	40
Плиты опорно-анкерные.....	40
Стойки опор и сваи опор под оборудование ОРУ.....	41
Железобетонные приставки.....	41
Стойки железобетонные центрифугированные для опор ВЛ напряжением 35-750 кВ.....	42
Стойки железобетонные для опор ЛЭП 10 кВ; 0,38 кВ.....	42
Плиты для установки КТП и КРУН.....	43
Плита подкладная.....	43
Железобетонный фундамент для установки промежуточных опор линий электропередачи.....	43

КОНСТРУКЦИИ ДЛЯ ЖИЛИЩНО-ГРАЖДАНСКОГО СТРОИТЕЛЬСТВА.....44

Перемычки балочные марки ПГ.....	44
Перемычки плитные марки ПП.....	44
Перемычки из ячеистого бетона.....	46
Перемычки брусковые марки ПБ.....	47
Плиты железобетонные многопустотные марки ПК.....	49
Плиты железобетонные многопустотные марки ПБ.....	53
Плиты перекрытия плоские марки ПТП.....	59
Прогоны прямоугольного сечения.....	62
Опорные плиты.....	62
Лестничные ступени.....	63
Лестничные марши.....	64
Лестничные марши, совмещенные с площадками.....	65
Лестничные площадки.....	65
Лестничные балки.....	66
Блоки вентиляционные вибропрессованные.....	66
Плиты железобетонные для покрытий дорог.....	67

ЭЛЕМЕНТЫ ДОРОЖНОГО СТРОИТЕЛЬСТВА.....67

Камни железобетонные бортовые.....	68
Лотки быстроточа водоотводные, блоки упора.....	69
Лотки прикромочные водосборные, блоки.....	69
Дренажные лотки междушпальные, междупутные.....	70
Плиты укрепления откосов, блоки.....	71

Блок лотка водопропускной, блок экрана.....	71
Фундамент под знак, столбики сигнальные.....	72
Тротуарная плитка.....	72

КОНСТРУКЦИИ ЖЕЛЕЗОБЕТОННЫЕ ДЛЯ ПРОМЫШЛЕННОГО СТРОИТЕЛЬСТВА...74

Плиты перекрытий ребристые марки ИП.....	74
Плиты ребристые марки П.....	75
Плиты перекрытий сантехнические.....	75
Плоские плиты для междуэтажных перекрытий зданий и сооружений (ППЖ).....	76
Крупнопанельные предварительно напряженные плиты для междуэтажных перекрытий (ПМЖН).....	77
Плиты покрытий и перекрытий ребристые марки ПКЖ.....	77
Сборные предварительно напряженные балки (СБН).....	78
Предварительно напряженные плиты перекрытий переменной высоты с отогнутой арматурой (ПНОС).....	78
Предварительно напряженные балки перекрытий переменной высоты с отогнутой арматурой (СБНОС).....	79
Балка подкрановых путей.....	79
Ригели марки РДП, РЛП, РОП, Р.....	80

ИЗДЕЛИЯ ДЛЯ МНОГОЭТАЖНЫХ КАРКАСНЫХ ЗДАНИЙ..... 80

Ригели марки Б.....	81
Ригели марки ИБ.....	82
Фундаменты для колонн.....	82
Диафрагмы жесткости.....	83
Плиты стеновые (Серия 1.030.1-1/88).....	84

УТЯЖЕЛИТЕЛИ ДЛЯ МАГИСТРАЛЬНЫХ ТРУБОПРОВОДОВ..... 85

Утяжелители УТК.....	85
Утяжелители УБО, УБОм.....	86
Утяжелители УБП.....	86
Утяжелители УБК, УБКм.....	87

ПРОЧИЕ ИЗДЕЛИЯ..... 88

Элементы гаражей.....	88
-----------------------	----

ЭЛЕМЕНТЫ НУЛЕВОГО ЦИКЛА

ФУНДАМЕНТНЫЕ БЛОКИ ФБС

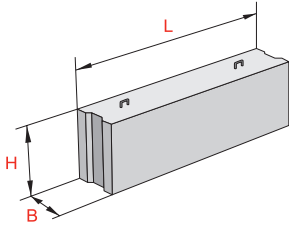

Пример маркировки:

ФБС 24.3.6

ФБС - фундаментный блок сплошной

24 - длина блока, дм (L)

3 - ширина блока, дм (B)

6 - высота блока, дм (H)

№ п/п	Наименование изделия	Габариты, мм			Масса, т.	Рабочие чертежи, ГОСТ, ТУ	Цена, руб. (с НДС)
		L	B	H			
1	ФБС 6.3.6т	580	300	580	0,24	ГОСТ 13579-78	522,44
2	ФБС 6.4.6т	580	400	580	0,32		696,14
3	ФБС 6.5.6т	580	500	580	0,40		863,05
4	ФБС 6.6.6т	580	600	580	0,49		1 025,89
5	ФБС 8.3.6т	780	300	580	0,35		602,68
6	ФБС 8.4.6т	780	400	580	0,44		777,56
7	ФБС 8.5.6т	780	500	580	0,54		972,97
8	ФБС 8.6.6т	780	600	580	0,70		1 225,37
9	ФБС 9.3.6т	880	300	580	0,35		587,54
10	ФБС 9.4.6т	880	400	580	0,47		773,76
11	ФБС 9.5.6т	880	500	580	0,59		959,88
12	ФБС 9.6.6т	880	600	580	0,70		1 160,59
13	ФБС 12.4.3т	1180	400	580	0,64		603,05
14	ФБС 12.5.3т	1180	500	580	0,79		726,58
15	ФБС 12.6.3т	1180	600	580	0,96		869,05
16	ФБС 12.3.6т	1180	300	580	0,47		807,90
17	ФБС 12.4.6т	1180	400	580	0,64		1 054,10
18	ФБС 12.5.6т	1180	500	580	0,79		1 304,88
19	ФБС 12.6.6т	1180	600	580	0,96		1 617,03
20	ФБС 24.3.6т	2380	300	580	0,97		1 589,85

Указанные в таблице цены приведены как справочная информация, не являющаяся публичной офертой. Цены могут быть изменены, для получения подробной информации, пожалуйста, обращайтесь в отдел продаж по тел.: (343) 278-11-31.

№ п/п	Наименование изделия	Габариты, мм			Масса, т.	Рабочие чертежи, ГОСТ, ТУ	Цена, руб. (с НДС)
		L	B	H			
21	ФБС 24.4.6т	2380	400	580	1,30	ГОСТ 13579-78	2 052,29
22	ФБС 24.5.6т	2380	500	580	1,63		2 627,15
23	ФБС 24.6.6т	2380	600	580	1,96		3 143,88

ПЛИТЫ ЖЕЛЕЗОБЕТОННЫЕ ЛЕНТОЧНЫХ ФУНДАМЕНТОВ (ФЛ)

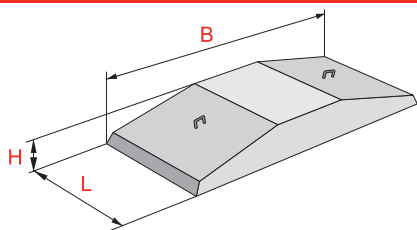

Пример маркировки:

ФЛ 8.24-1

ФЛ - плита ленточного фундамента

8 - ширина плиты, дм (B)

24 - длина плиты, дм (L)

1 - условное обозначение армирования

№ п/п	Наименование изделия	Габариты, мм			Масса, т.	Рабочие чертежи, ГОСТ, ТУ	Цена, руб. (с НДС)
		L	B	H			
1	ФЛ 6.12-4	1180	600	300	0,45	ГОСТ 13580-85	1 031,94
2	ФЛ 6.24-4	2380	600	300	0,93		2 118,91
3	ФЛ 8.12-4	1180	800	300	0,55		1 309,87
4	ФЛ 8.24-4	2380	800	300	1,15		2 704,59
5	ФЛ 10.8-4	780	1000	300	0,42		1 757,95
6	ФЛ 10.12-4	1180	1000	300	0,65		1 720,19
7	ФЛ 10.24-4	2380	1000	300	1,38		3 468,61
8	ФЛ 12.8-4	780	1200	300	0,50		1 403,35
9	ФЛ 12.12-4	1180	1200	300	0,78		2 090,74
10	ФЛ 12.24-4	2380	1200	300	1,63		4 215,22
11	ФЛ 14.8-4	780	1400	300	0,58		1 815,86
12	ФЛ 14.12-4	1180	1400	300	0,91		2 673,58
13	ФЛ 14.24-4	2380	1400	300	1,90		5 403,98
14	ФЛ 16.8-4	780	1600	300	0,65		2 367,57
15	ФЛ 16.12-4	1180	1600	300	1,03		3 516,43
16	ФЛ 16.24-4	2380	1600	300	2,15		7 473,56
17	ФЛ 20.8-4	780	2000	300	1,25		3 703,18
18	ФЛ 20.12-4	1180	2000	300	1,95		5 715,65
19	ФЛ 24.8-4	780	2400	300	1,45		4 578,91
20	ФЛ 24.12-4	1180	2400	300	2,30		7 332,81

Указанные в таблице цены приведены как справочная информация, не являющаяся публичной офертой. Цены могут быть изменены, для получения подробной информации, пожалуйста, обращайтесь в отдел продаж по тел.: (343) 278-11-31.

№ п/п	Наименование изделия	Габариты, мм			Масса, т.	Рабочие чертежи, ГОСТ, ТУ	Цена, руб. (с НДС)
		L	B	H			
21	ФЛ 28.8-4	780	2800	300	1,80	ГОСТ 13580-85	5 431,28
22	ФЛ 28.12-4	1180	2800	300	2,82		9 846,24
23	ФЛ 32.8-4	780	3200	300	2,05		7 702,28
24	ФЛ 32.12-4	1180	3200	300	3,23		11 260,59

БАЛКИ ФУНДАМЕНТНЫЕ (ФБ)

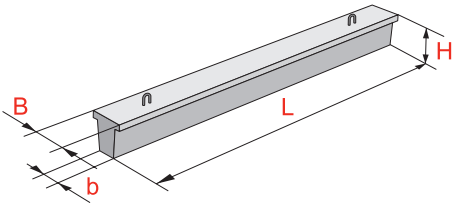

Пример маркировки:

ФБ 6-1

ФБ - фундаментная балка

6 - фундаментная балка для стен зданий с шагом 6 м.

1 - порядковый номер по номенклатуре

№ п/п	Наименование изделия	Габариты, мм			Масса, т.	Рабочие чертежи, ГОСТ, ТУ	Цена, руб. (с НДС)
		L	B/b	H			
1	ФБ 6-1	5950	260/200	450	1,60	Серия 1.415-1 Выпуск 1	10 375,00
2	ФБ 6-2	5050	260/200	450	1,30		8 312,50
3	ФБ 6-3	4750	260/200	450	1,20		7 875,00
4	ФБ 6-4	4450	260/200	450	1,20		7 225,00
5	ФБ 6-5	4300	260/200	450	1,10		7 062,50
6	ФБ 6-6	5950	260/200	450	1,60		10 687,50
7	ФБ 6-7	5050	260/200	450	1,30		8 812,50
8	ФБ 6-8	4750	260/200	450	1,20		8 325,00
9	ФБ 6-9	4450	260/200	450	1,20		7 650,00
10	ФБ 6-10	4300	260/200	450	1,10		7 475,00
11	ФБ 6-11	5960	400/200	450	1,80		14 162,50
12	ФБ 6-12	5050	400/200	450	1,50		10 325,00
13	ФБ 6-13	4750	400/200	450	1,40		9 562,50
14	ФБ 6-14	4450	400/200	450	1,30		8 500,00
15	ФБ 6-15	4300	400/200	450	1,30		8 537,50
16	ФБ 6-16	5950	400/200	450	1,80		12 625,00
17	ФБ 6-17	5050	400/200	450	1,50		9 550,00
18	ФБ 6-18	5950	400/200	450	1,80		14 375,00
19	ФБ 6-19	5050	400/200	450	1,50		10 562,50

Указанные в таблице цены приведены как справочная информация, не являющаяся публичной офертой. Цены могут быть изменены, для получения подробной информации, пожалуйста, обращайтесь в отдел продаж по тел.: (343) 278-11-31.

Элементы нулевого цикла

№ п/п	Наименование изделия	Габариты, мм			Масса, т.	Рабочие чертежи, ГОСТ, ТУ	Цена, руб. (с НДС)
		L	B/b	H			
20	ФБ 6-20	4750	400/200	450	1,40	Серия 1.415-1 Выпуск 1	9 775,00
21	ФБ 6-21	4450	400/200	450	1,30		9 156,25
22	ФБ 6-22	4300	400/200	450	1,30		8 825,00
23	ФБ 6-23	5950	400/200	450	1,80		11 187,50
24	ФБ 6-24	5050	400/200	450	1,50		9 362,50
25	ФБ 6-25	4750	400/200	450	1,40		8 762,50
26	ФБ 6-26	4450	400/200	450	1,30		8 175,00
27	ФБ 6-27	4300	400/200	450	1,30		7 875,00
28	ФБ 6-28	5950	520/250	450	2,20		17 925,00
29	ФБ 6-29	5050	520/250	450	1,90		12 532,50
30	ФБ 6-30	4750	520/250	450	1,80		11 625,00
31	ФБ 6-31	4450	520/250	450	1,70		10 862,50
32	ФБ 6-32	4300	520/250	450	1,60		10 537,50
33	ФБ 6-33	5950	520/250	450	2,20		15 575,00
34	ФБ 6-34	5050	520/250	450	1,90		12 250,00
35	ФБ 6-35	5950	520/250	450	2,20		18 000,00
36	ФБ 6-36	5050	520/250	450	1,90		13 587,50
37	ФБ 6-37	4750	520/250	450	1,80		12 475,00
38	ФБ 6-38	4450	520/250	450	1,70		11 425,00
39	ФБ 6-39	4300	520/250	450	1,60		11 575,00
40	ФБ 6-40	5950	200/160	300	0,80	4 975,00	

БЛОКИ УНИФИЦИРОВАННЫЕ ДЫРЧАТЫЕ ФБП

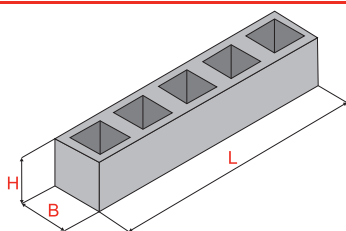

Пример маркировки:

ФБП 06-1

ФБП - фундаментный блок, пустотный
 06 - длина блока, дм
 1 - несущая способность блока

№ п/п	Наименование изделия	Габариты, мм			Масса, т.	Рабочие чертежи, ГОСТ, ТУ	Цена, руб. (с НДС)
		L	B	H			
1	ФБП 06-1	580	600	580	0,26	Серия 3.004.1-9	1 382,00
2	ФБП 12-1	1186	600	580	0,50		2 434,00

Указанные в таблице цены приведены как справочная информация, не являющаяся публичной офертой. Цены могут быть изменены, для получения подробной информации, пожалуйста, обращайтесь в отдел продаж по тел.: (343) 278-11-31.

№ п/п	Наименование изделия	Габариты, мм			Масса, т.	Рабочие чертежи, ГОСТ, ТУ	Цена, руб. (с НДС)
		L	B	H			
3	ФБП 18-1	1780	600	580	0,8	Серия 3.004.1-9	3 506,00
4	ФБП 24-1	2380	600	580	1,0		4 567,00
5	ФБП 30-1	2980	600	580	1,3		5 548,00
6	ФБП 36-1	3580	600	580	1,6		6 645,00
7	ФБП 42-1	4180	600	580	1,9		7 785,00
8	ФБП 42-2	4180	600	580	1,9		8 744,00
9	ФБП 48-1	4790	600	580	2,1		8 893,00
10	ФБП 54-1	5380	600	580	2,4		9 864,00
11	ФБП 54-2	5380	600	580	2,4		12 594,00
12	ФБП 60-1	5980	600	580	2,7		10 926,00
13	ФБП 60-1	5980	600	580	2,7		11 982,00

СВАИ ОБЩЕСТРОИТЕЛЬНЫЕ 300X300, 350X350, 400X400

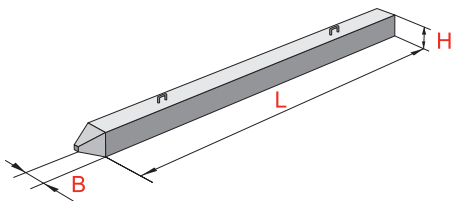

Пример маркировки:

С 70.30-8

- С - свая сплошного квадратного сечения
- 70 - длина, дм (L)
- 30 - размер поперечного сечения, см
- 8 - номер варианта армирования

№ п/п	Наименование изделия	Габариты, мм			Масса, т.	Рабочие чертежи, ГОСТ, ТУ	Цена, руб. (с НДС)
		L	B	H			
1	С 30.30-6.1	3000	300	300	0,70	Серия 1.011.1-10 Выпуск 1 ГОСТ 19804-91	2 747,87
2	С 40.30-6.1	4000	300	300	0,93		3 631,11
3	С 50.30-6.1	5000	300	300	1,15		4 514,36
4	С 60.30-6.1	6000	300	300	1,38		5 397,60
5	С 70.30-6.1	7000	300	300	1,60		6 280,85
6	С 80.30-6.1	8000	300	300	1,83		7 164,09
7	С 100.30-6.1	10000	300	300	0,70		8 930,58
8	С 30.30-8.1	3000	300	300	0,70		3 022,96
9	С 40.30-8.1	4000	300	300	0,93		3 994,63
10	С 50.30-8.1	5000	300	300	1,15		4 966,29
11	С 60.30-8.1	6000	350	300	1,38		5 937,96
12	С 70.30-8.1	7000	300	300	1,60		6 909,63

Указанные в таблице цены приведены как справочная информация, не являющаяся публичной офертой. Цены могут быть изменены, для получения подробной информации, пожалуйста, обращайтесь в отдел продаж по тел.: (343) 278-11-31.

Элементы нулевого цикла

№ п/п	Наименование изделия	Габариты, мм			Масса, т.	Рабочие чертежи, ГОСТ, ТУ	Цена, руб. (с НДС)
		L	B	H			
13	С 80.30-8.1	8000	300	300	1,83	Серия 1.011.1-10 Выпуск 1 ГОСТ 19804-91	7 881,29
14	С 90.30-8.1	9000	300	300	2,05		8 852,96
15	С 100.30-8.1	10000	300	300	2,28		9 824,63
16	С 120.30-8.1	12000	300	300	2,73		11 767,96
17	С 80.30-9.1	8000	300	300	1,83		8 602,46
18	С 90.30-9.1	9000	300	300	2,05		9 663,03
19	С 100.30-9.1	10000	300	300	2,28		10 723,61
20	С 110.30-9.1	11000	300	300	2,50		11 784,19
21	С 120.30-9.1	12000	300	300	2,73		12 844,76
22	С 100.30-10.1	10000	300	300	2,28		11 546,03
23	С 110.30-10.1	11000	300	300	2,50		12 687,95
24	С 100.30-11.1	10000	300	300	2,28		11 741,40
25	С 110.30-11.1	11000	300	300	2,50		12 902,36
26	С 120.30-11.1	12000	300	300	2,73		14 063,57
27	С 100.30-12.1	10000	300	300	2,28		12 862,41
28	С 110.30-12.1	11000	300	300	2,50		14 134,51
29	С 100.30-13.1	10000	300	300	2,28		13 581,10
30	С 110.30-13.1	11000	300	300	2,50		14 924,29
31	С 120.30-13.1	12000	300	300	2,73		16 267,47
32	С 80.35-6.1	8000	350	350	1,00		9 311,73
33	С 80.35-8.1	8000	350	350	1,00		9 888,46
34	С 100.35-8.1	10000	350	350	1,24		12 261,69
35	С 120.35-8.1	12000	350	350	1,49		14 733,80
36	С 80.35-9.1	8000	350	350	1,00		10 594,10
37	С 90.35-9.1	9000	350	350	1,12		11 865,39
38	С 120.35-9.1	12000	350	350	1,49		15 785,21
39	С 100.35-10.1	10000	350	350	1,24		14 126,10
40	С 120.35-10.1	12000	350	350	1,49		16 974,10
41	С 80.35-11.1	8000	350	350	1,00		12 294,42
42	С 100.35-13.1	10000	350	350	1,24		16 862,14
43	С 120.35-13.1	12000	350	350	1,49		20 261,76
44	С 40.40-6	4000	400	400	1,65		договорная
45	С 50.40-6	5000	400	400	2,05		договорная

Указанные в таблице цены приведены как справочная информация, не являющаяся публичной офертой. Цены могут быть изменены, для получения подробной информации, пожалуйста, обращайтесь в отдел продаж по тел.: (343) 278-11-31.

№ п/п	Наименование изделия	Габариты, мм			Масса, т.	Рабочие чертежи, ГОСТ, ТУ	Цена, руб. (с НДС)
		L	B	H			
46	С 60.40-8	6000	400	400	2,45	Серия 1.011.1-10 Выпуск 1 ГОСТ 19804-91	договорная
47	С 70.40-6	7000	400	400	2,85		договорная
48	С 80.40-8	8000	400	400	3,52		договорная
49	С 90.40-8	9000	400	400	3,65		договорная
50	С 100.40-8	10000	400	400	4,05		договорная
51	С 110.40-8	11000	400	400	4,45		договорная
52	С 120.40-8	12000	400	400	4,85		договорная
53	С 130.40-10	13000	400	400	5,25		договорная
54	С 140.40-10	14000	400	400	5,65		договорная
55	С 150.40-10	15000	400	400	6,05		договорная

ЖЕЛЕЗОБЕТОННЫЕ ФУНДАМЕНТЫ СТАКАННОГО ТИПА (ФЖ)

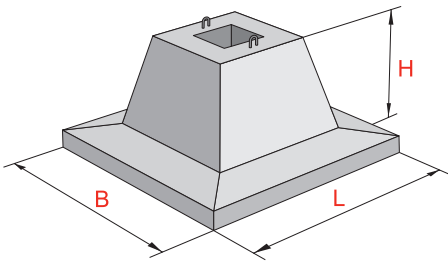

Пример маркировки:

ФЖ 15М-1

ФЖ - фундамент железобетонный
15 - типоразмер
М - модернизированный
1 - характеристика несущей способности

№ п/п	Наименование изделия	Габариты, мм			Масса, т.	Рабочие чертежи, ГОСТ, ТУ	Цена, руб. (с НДС)
		L	B	H			
1	ФЖ 1М	900	900	1100	1,80	№71159-С	6 812,04
2	ФЖ 15М-1	2100	2100	1750	6,70		32 313,04
3	ФЖ 15М-2	2100	2100	1750	6,70		37 012,12
4	ФЖ 16М-1	1700	1700	1750	4,88		18 012,12
5	ФЖ 16М-2	1700	1700	1750	4,88		21 014,13
6	ФЖ 17М-1	2500	1900	1750	8,05		34 011,12
7	ФЖ 17М-2	2500	1900	1750	8,05		34 315,11
8	ФЖ 18М-1	2500	2500	1750	9,45		38 875,00
9	ФЖ 18М-2	2500	2500	1750	9,45		39 012,00

Указанные в таблице цены приведены как справочная информация, не являющаяся публичной офертой. Цены могут быть изменены, для получения подробной информации, пожалуйста, обращайтесь в отдел продаж по тел.: (343) 278-11-31.

КОНСТРУКЦИИ ЖЕЛЕЗОБЕТОННЫЕ ДЛЯ ИНЖЕНЕРНЫХ СООРУЖЕНИЙ

ЛОТКИ ДЛЯ СБОРНЫХ ЖЕЛЕЗОБЕТОННЫХ КАНАЛОВ МАРКИ Л

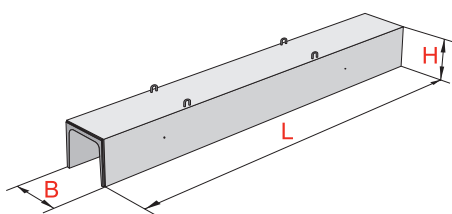

Пример маркировки:

Л 14-8/2

Л - лоток
 14 - порядковый номер изделия
 8 - расчетная вертикальная нагрузка, равномерно распределенная
 /2 - означает половину длины типового лотка
 «д» - доборный

№ п/п	Наименование изделия	Габариты, мм			Масса, т.	Рабочие чертежи, ГОСТ, ТУ	Цена, руб. (с НДС)
		L	B	H			
1	Л 1-8/2	2970	420	360	0,43	Серия 3.006.1-2.87	2 900,00
2	Л 1д-8	720	420	360	0,11		2 253,00
3	Л 2-8/2	2970	570	360	0,48		3 580,00
4	Л 2д-8	720	570	360	0,12		1 655,23
5	Л 3-8/2	720	570	360	1,50		3 680,00
6	Л 3д-8	720	780	380	0,19		1 539,52
7	Л 4-8/2	2970	780	530	0,90		4 167,00
8	Л 4д-8	720	780	530	0,23		1 203,75
9	Л 5-8/2	2970	780	680	1,10		5 980,48
10	Л 5д-8	720	780	680	0,28		1 820,00
11	Л 6-8/2	2970	1160	530	1,13		6 070,00
12	Л 6д-8	720	1160	530	0,28		1 707,00
13	Л 7-8/2	2970	1160	680	1,35		6 991,58
14	Л 7д-8	720	1160	680	0,35		2 335,58
15	Л 8-8/2	2970	1160	1000	1,98		9 205,63
16	Л 8д-8	720	1160	1000	0,50		2 500,23
17	Л 10-8/2	2970	1480	550	1,70		9 148,50

Указанные в таблице цены приведены как справочная информация, не являющаяся публичной офертой. Цены могут быть изменены, для получения подробной информации, пожалуйста, обращайтесь в отдел продаж по тел.: (343) 278-11-31.

№ п/п	Наименование изделия	Габариты, мм			Масса, т.	Рабочие чертежи, ГОСТ, ТУ	Цена, руб. (с НДС)
		L	B	H			
18	Л 10д- 8	720	1480	550	0,43	Серия 3.006.1-2.87	2 677,14
19	Л 11-8/2	2970	1480	700	1,80		9 890,00
20	Л 11д-8	720	1480	700	0,45		2 951,10
21	Л 14-8/2	2970	1840	570	2,33		10 990,00
22	Л14д- 8	720	1840	570	0,58		3 200,42
23	Л 15-8/2	2970	1840	720	2,48		14 520,00
24	Л 15д-8	720	1840	720	0,63		3 960,00
25	Л 16-8/2	2970	1840	1030	3,15		17 790,00
26	Л 16д-8	720	1840	1030	0,80		4 500,00
27	Л 17-8/2	2970	1840	1330	3,80		19 939,00
28	Л 17д-8	720	1840	1330	0,95		5 055,63
29	Л 19-8/2	2970	2160	740	3,15		19 939,00
30	Л 19д-8	720	2160	740	0,80		4 980,85
31	Л 20 -11/2	2970	2160	1040	3,75		24 205,22
32	Л 20д-11	720	2160	1040	0,95		7 815,45
33	Л 21-8/2	2970	2160	1340	4,43	25 250,68	
34	Л 21д-8	720	2160	1340	1,10	6 715,86	
35	Л 23-8/2	2985	2460	740	3,55	23 400,00	

ПЛИТЫ ПЕРЕКРЫТИЯ ЛОТКОВ (СЕРИЯ 3.006.1-2.87)

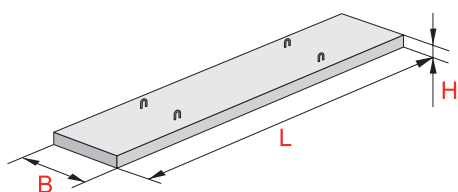

Пример маркировки:

П 8-12

- П - плита
- 8 - порядковый номер плиты
- 12 - величина равномерно распределенной эквивалентной нагрузки, тс/м²
- «д» - доборная

№ п/п	Наименование изделия	Габариты, мм			Масса, т.	Рабочие чертежи, ГОСТ, ТУ	Цена, руб. (с НДС)
		L	B	H			
1	П 1-5 (8)	740	420	50	0,04	Серия 3.006.1-2.87	290,00
2	П 2-15	740	420	100	0,08		812,06
3	П 3-5 (8)	740	570	50	0,05		470,50
4	П 4-15	740	570	100	0,10		730,00

Указанные в таблице цены приведены как справочная информация, не являющаяся публичной офертой. Цены могут быть изменены, для получения подробной информации, пожалуйста, обращайтесь в отдел продаж по тел.: (343) 278-11-31.

Конструкции железобетонные для инженерных сооружений

№ п/п	Наименование изделия	Габариты, мм			Масса, т.	Рабочие чертежи, ГОСТ, ТУ	Цена, руб. (с НДС)
		L	B	H			
5	П 5-8	2990	780	70	0,41	Серия 3.006.1-2.87	2 187,01
6	П 5д-8	740	780	70	0,10		634,51
7	П 6-15	2990	780	120	0,70		3 300,00
8	П 6д-15	740	780	120	0,17		908,43
9	П 7-3 (5)	2990	1160	70	0,61		3 817,00
10	П 7д-3 (5, 8)	740	1160	70	0,15		871,84
11	П 8-8 (11)	2990	1160	100	0,87		4 879,20
12	П 8д-8 (11)	740	1160	100	0,21		1 150,00
13	П 9-15	2990	1160	120	1,04		5 230,98
14	П 9д-15	740	1160	120	0,25		1 300,49
15	П 10-3 (5)	2990	1480	70	0,77		5 671,00
16	П 10д-3 (5)	740	1480	70	0,19		1 650,10
17	П 10д-8	740	1480	100	0,20		2 585,12
18	П 11-8	2990	1480	100	1,10		5 470,00
19	П 11д-8	740	1480	100	0,28		1 350,00
20	П 12-12 (15)	2990	1480	160	1,78		8 335,30
21	П 12д-12 (15)	740	1480	160	0,44		2 140,00
22	П 14-3	2990	1840	90	1,24		6 307,00
23	П 14д-3	740	1840	90	0,31		1 780,00
24	П 15-5 (8)	2990	1840	120	1,65		8 720,50
25	П 15д-5 (8)	740	1840	120	0,41		2 150,00
26	П 16-15	2990	1840	180	2,50		11 797,00
27	П 16д-15	740	1840	180	0,61		2 750,00
28	П 17-3	2990	2160	120	1,94		8 300,00
29	П 17д-3	740	2160	120	0,48		2 623,64
30	П 18-5 (8)	2990	2160	150	2,42		11 795,68
31	П 18д-5 (8)	740	2160	150	0,60		3 151,15
32	П 19-11 (15)	2990	2160	250	4,04		19 736,15
33	П 19д-11 (15)	740	2160	250	1,00		4 172,93
34	П 20-3	2990	2460	140	2,57		10 825,00
35	П 20д-3	740	2460	140	0,64		2 909,33
36	П 21-5 (8)	2990	2460	160	2,94		15 603,81
37	П 21д-5 (8)	740	2460	160	0,73		4 167,65

Указанные в таблице цены приведены как справочная информация, не являющаяся публичной офертой. Цены могут быть изменены, для получения подробной информации, пожалуйста, обращайтесь в отдел продаж по тел.: (343) 278-11-31.

№ п/п	Наименование изделия	Габариты, мм			Масса, т.	Рабочие чертежи, ГОСТ, ТУ	Цена, руб. (с НДС)
		L	B	H			
38	П 22-8 (12,15)	2990	2460	250	4,60	Серия 3.006.1-2.87	20 437,00
39	П 22д-12 (15)	740	2460	250	1,14		4 950,00
40	П 23-3	2990	2780	160	3,33		14 601,22
41	П 23д-3	740	2780	160	0,82		3 900,00
42	П 24-5 (8)	2990	2780	180	3,74		15 600,00
43	П 24д-5 (8)	740	2780	180	0,93		4 830,00
44	П 25-12 (15)	2990	2780	250	5,20		25 542,00
45	П 25д-12 (15)	740	2780	250	1,29		6 050,00
46	П 26-3 (5)	2990	3380	200	5,05		22 600,00
47	П 26д-3 (5)	740	3380	200	1,25		5 380,00
48	П 27-8	2990	3380	250	6,32		29 312,00
49	П 27д- 8	740	3380	250	1,56		7 200,00
50	П 28-12 (15)	2990	3380	300	7,58		37 765,00
51	П 28д-12 (15)	740	3380	300	1,88		9 441,70

ЛОТКИ ДЛЯ СБОРНЫХ ЖЕЛЕЗОБЕТОННЫХ КАНАЛОВ МАРКИ ЛК

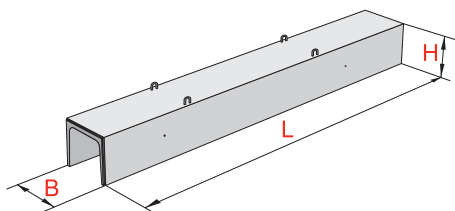

Пример маркировки:

ЛК 300.210.120

ЛК - лоток

300 - номинальный размер лотка вдоль канала, см (L)

210 - номинальный размер лотка по ширине канала, см (B)

120 - номинальная высота лотка, см (H)

№ п/п	Наименование изделия	Габариты, мм			Масса, т.	Рабочие чертежи, ГОСТ, ТУ	Цена, руб. (с НДС)
		L	B	H			
1	ЛК 300.45.30	2990	430	280	0,45	Серия 3.006.1-8	3 215,00
2	ЛК 300.45.45	2990	430	430	0,60		4 235,00
3	ЛК 75.45.30	740	430	280	0,12		870,00
4	ЛК 75.45.45	740	430	430	0,15		1 300,00
5	ЛК 300.45.60	2990	430	580	0,80		4 830,00
6	ЛК 75.45.60	740	430	580	0,20		1 630,00

Указанные в таблице цены приведены как справочная информация, не являющаяся публичной офертой. Цены могут быть изменены, для получения подробной информации, пожалуйста, обращайтесь в отдел продаж по тел.: (343) 278-11-31.

Конструкции железобетонные для инженерных сооружений

№ п/п	Наименование изделия	Габариты, мм			Масса, т.	Рабочие чертежи, ГОСТ, ТУ	Цена, руб. (с НДС)
		L	B	H			
7	ЛК 300.60.30	2990	580	280	0,66	Серия 3.006.1-8	3 710,00
8	ЛК 75.60.30	740	580	280	0,17		1 350,00
9	ЛК 300.60.45	2990	580	430	0,84		4 535,00
10	ЛК 75.60.45	740	580	430	0,21		1 410,00
11	ЛК 300.60.60	2990	580	580	1,25		4 820,00
12	ЛК 75.60.60	740	580	580	0,23		1 740,00
13	ЛК 300.60.90	2990	580	880	1,48		8 350,00
14	ЛК 75.60.90	740	580	880	0,38		2 730,00
15	ЛК 300.90.45	2990	880	430	0,90		5 950,00
16	ЛК 75.90.45	740	880	430	0,23		1 855,00
17	ЛК 300.90.60	2990	880	580	1,13		8 550,00
18	ЛК 75.90.60	740	880	580	0,28		2 930,00
19	ЛК 300.90.90	2990	880	880	1,70		9 250,00
20	ЛК 75.90.90	740	880	880	0,43		3 150,00
21	ЛК 300.120.45	2990	1180	430	1,35		9 990,00
22	ЛК 75.120.45	740	1180	430	0,34		3 350,00
23	ЛК 300.120.60	2990	1880	580	1,55		5 373,12
24	ЛК 75. 120.60	740	1180	580	0,40		3 400,00
25	ЛК 300.120.90	2990	1180	880	1,98		10 875,00
26	ЛК 75.120.90	740	1180	880	0,50		3 500,00
27	ЛК 300.120.120	2990	1180	1180	2,70		15 744,00
28	ЛК 75.120.120	740	1180	1180	0,68		4 420,00
29	ЛК 75.150.60	740	1480	580	0,45		10 608,00
30	ЛК 300.150.45	2990	1480	580	1,85		10 890,00
31	ЛК 75.150.60	740	1480	580	0,45		2 940,00
32	ЛК 300.150.90	2990	1480	880	2,50		13 125,00
33	ЛК 75.150.90	740	1480	880	0,63		4 290,00
34	ЛК 300.180.60	2990	1780	580	2,40		14 400,00
35	ЛК 75.180.60	740	1780	580	0,60		4 125,00
36	ЛК 300.180.90	2990	1780	880	2,90		17 625,00
37	ЛК 75.180.90	740	1780	880	0,73		4 347,00
38	ЛК 300.180.120	2990	1780	1180	3,78		21 000,00
39	ЛК 75.180.120	740	1780	1180	0,95		5 937,00

Указанные в таблице цены приведены как справочная информация, не являющаяся публичной офертой. Цены могут быть изменены, для получения подробной информации, пожалуйста, обращайтесь в отдел продаж по тел.: (343) 278-11-31.

№ п/п	Наименование изделия	Габариты, мм			Масса, т.	Рабочие чертежи, ГОСТ, ТУ	Цена, руб. (с НДС)
		L	B	H			
40	ЛК 300.210.90	2990	2080	880	3,45	Серия 3.006.1-8	17 830,00
41	ЛК 75.210.90	740	2080	880	0,88		5 160,00
42	ЛК 300.210.120	2990	2080	1180	4,10		20 760,00
43	ЛК 75.210.120	740	2380	1180	1,03		5 640,00
44	ЛК 300.240.120	2990	2380	1180	4,73		25 600,00
45	ЛК 75.240.120	740	2380	1180	1,18		6 300,00
46	ЛК 300.300.120	2990	2980	1180	6,28		39 000,00

БАЛКИ ПЕРЕКРЫТИЯ КАНАЛОВ

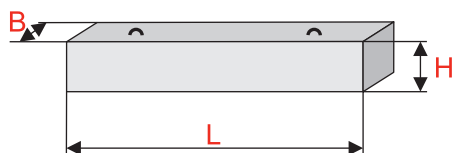

Пример маркировки:

Б 1
 Б - балка
 1 - номер типоразмера балки

№ п/п	Наименование изделия	Габариты, мм			Масса, т.	Рабочие чертежи, ГОСТ, ТУ	Цена, руб. (с НДС)
		L	B	H			
1	Б 1	1480	380	120	0,17	Серия 3.006.1-8	1 860,00
2	Б 2	2200	380	200	0,42		3 718,00
3	Б 3	2460	380	200	0,47		договорная
4	Б 4	2750	380	200	0,52		7 776,20
5	Б 5	2840	380	300	0,81		8 448,00
6	Б 6	3370	380	300	0,96		10 900,00
7	Б 7	3580	380	300	1,02		11 220,00
8	Б 8	1500	500	250	0,47		3 437,50
9	Б 9	2280	500	250	0,71		6 050,00
10	Б 10	2540	500	250	0,79		договорная
11	Б 11	4080	500	400	2,04		договорная
12	Б 12	4270	500	400	2,14		договорная
13	Б 13	4340	500	400	2,17		договорная

Указанные в таблице цены приведены как справочная информация, не являющаяся публичной офертой. Цены могут быть изменены, для получения подробной информации, пожалуйста, обращайтесь в отдел продаж по тел.: (343) 278-11-31.

ПЛИТЫ ПЕРЕКРЫТИЯ КАНАЛОВ (СЕРИЯ 3.006.1-8)

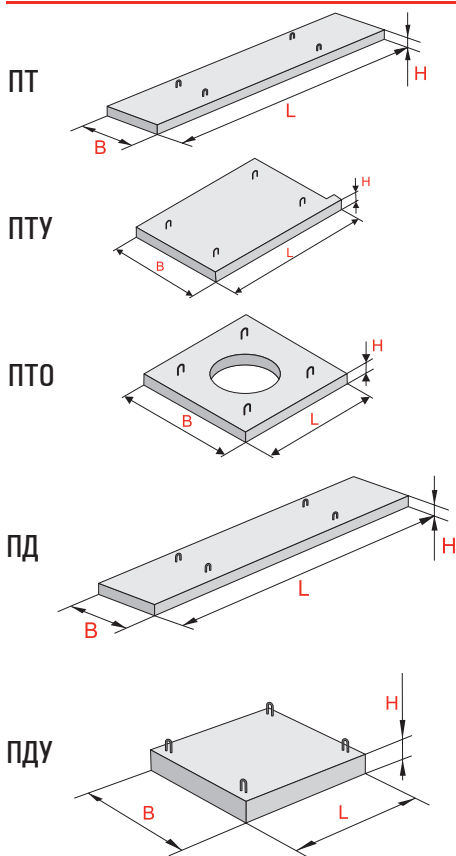

Пример маркировки:

ПТ 75.60.8-3

Тип конструкции:
 ПТ - плита перекрытия канала
 ПТУ - плита перекрытия угловая
 ПТО - плита с отверстием
 75 - номинальная длина вдоль канала, см (L)
 60 - номинальная ширина, см (B)
 8 - номинальная толщина, см (H)
 3 - величина вертикальной равномерно распределенной эквивалентной расчетной на верх канала нагрузки, тс/м²

ПД 75.60.8-3

Тип конструкции:
 ПД - плита дна канала
 ПДУ - плита дна угловая
 75 - номинальная длина вдоль канала, см (L)
 60 - номинальная ширина, см (B)
 8 - номинальная толщина, см (H)
 3 - величина вертикальной равномерно распределенной эквивалентной расчетной на верх канала нагрузки, тс/м²

№ п/п	Наименование изделия	Габариты, мм			Масса, т.	Рабочие чертежи, ГОСТ, ТУ	Цена, руб. (с НДС)
		L	B	H			
Плиты для лотков с шириной канала 280 мм							
1	ПТ 75.30.6-15	740	280	60	0,03	Серия 3.006.1-8	330,00
2	ПД 75.30.6-15	740	280	60	0,03		330,00
Плиты для лотков с шириной канала 430 мм							
3	ПТ 36.45.6-6	360	430	60	0,02	Серия 3.006.1-8	207,00
4	ПТ 36.45.6-12	360	430	60	0,02		215,00
5	ПТ 36.45.6-15	360	430	60	0,02		220,00
6	ПД 36.45.6-9	360	430	60	0,02		215,00
7	ПД 36.45.6-15	360	430	60	0,02		220,00
8	ПТ 75.45.6-3	740	430	60	0,05		432,00
9	ПТ 75.45.6-6	740	430	60	0,05		432,00

Указанные в таблице цены приведены как справочная информация, не являющаяся публичной офертой. Цены могут быть изменены, для получения подробной информации, пожалуйста, обращайтесь в отдел продаж по тел.: (343) 278-11-31.

Конструкции железобетонные для инженерных сооружений

№ п/п	Наименование изделия	Габариты, мм			Масса, т.	Рабочие чертежи, ГОСТ, ТУ	Цена, руб. (с НДС)	
		L	B	H				
10	ПТ 75.45.6-9	740	430	60	0,05	Серия 3.006.1-8	432,00	
11	ПТ 75.45.6-12	740	430	60	0,05		432,00	
12	ПТ 75.45.6-15	740	430	60	0,05		432,00	
13	ПД 75.45.6-6	740	430	60	0,05		432,00	
14	ПД 75.45.6-9	740	430	60	0,05		432,00	
15	ПД 75.45.6-12	740	430	60	0,05		432,00	
16	ПД 75.45.6-15	740	430	60	0,05		432,00	
Плиты для лотков с шириной канала 580 мм								
17	ПТ 36.60.8-6	360	580	80	0,04	Серия 3.006.1-8	429,00	
18	ПТ 36.60.8-9	360	580	80	0,04		429,00	
19	ПТ 36.60.8-12	360	580	80	0,04		429,00	
20	ПТ 36.60.8-15	360	580	80	0,04		429,00	
21	ПД 36.60.8-6	360	580	80	0,04		429,00	
22	ПД 36.60.8-12	360	580	80	0,04		429,00	
23	ПД 36.60.8-15	360	580	80	0,04		429,00	
24	ПТ 75.60.8-3	740	580	80	0,09		796,00	
25	ПТ 75.60.8-6	740	580	80	0,09		796,00	
26	ПТ 75.60.8-9	740	580	80	0,09		796,00	
27	ПТ 75.60.8-15	740	580	80	0,09		796,00	
28	ПД 75.60.8-3	740	580	80	0,09		796,00	
29	ПД 75.60.8-6	740	580	80	0,09		796,00	
30	ПД 75.60.8-9	740	580	80	0,09		796,00	
31	ПД 75.60.8-12	740	580	80	0,09		796,00	
32	ПД 75.60.8-15	740	580	80	0,09		796,00	
Плиты для лотков с шириной канала 880 мм								
33	ПТ 300.90.10-1,5	2990	880	100	0,66		Серия 3.006.1-8	3 650,00
34	ПТ 300.90.10-3	2990	880	100	0,66			3 650,00
35	ПТ 300.90.10-6	2990	880	100	0,66			3 740,00
36	ПТ 300.90.10-9	2990	880	100	0,66	3 740,00		
37	ПТ 300.90.10-15	2990	880	100	0,66	4 070,00		
38	ПД 300.90.10-1,5	2990	880	100	0,66	3 650,00		
39	ПД 300.90.10-3	2990	880	100	0,66	350,00		
40	ПД 300.90.10-6	2990	880	100	0,66	3 740,00		
41	ПД 300.90.10-9	2990	880	100	0,66	3 740,00		

Указанные в таблице цены приведены как справочная информация, не являющаяся публичной офертой. Цены могут быть изменены, для получения подробной информации, пожалуйста, обращайтесь в отдел продаж по тел.: (343) 278-11-31.

Конструкции железобетонные для инженерных сооружений

№ п/п	Наименование изделия	Габариты, мм			Масса, т.	Рабочие чертежи, ГОСТ, ТУ	Цена, руб. (с НДС)
		L	B	H			
42	ПД 300.90.10-15	2990	880	100	0,66	Серия 3.006.1-8	4 072,00
43	ПТ 75.90.10-1,5	740	880	100	0,16		1 157,00
44	ПТ 75.90.10-3	740	880	100	0,16		1 157,00
45	ПТ 75.90.10-6	740	880	100	0,16		1 157,00
46	ПТ 75.90.10-15	740	880	100	0,16		1 157,00
47	ПД 75.90.10-1,5	740	880	100	0,16		1 157,00
48	ПД 75.90.10-3	740	880	100	0,16		1 157,00
49	ПД 75.90.10-6	740	880	100	0,16		1 157,00
50	ПД 75.90.10-9	740	880	100	0,16		1 157,00
51	ПД 75.90.10-15	740	880	100	0,16		1 157,00
Плиты для лотков с шириной канала 1180 мм							
52	ПТ 300.120.12-1,5	2990	1180	120	1,05	Серия 3.006.1-8	4 901,00
53	ПТ 300.120.12-3	2990	1180	120	1,05		4 901,00
54	ПТ 300.120.12-6	2990	1180	120	1,05		5 683,50
55	ПТ 300.120.12-9	2990	1180	120	1,05		5 683,50
56	ПТ 300.120.12-12	2990	1180	120	1,05		6 357,00
57	ПТ 300.120.12-15	2990	1180	120	1,05		6 357,00
58	ПД 300.120.12-1,5	2990	1180	120	1,05		4 901,00
59	ПД 300.120.12-3	2990	1180	120	1,05		4 901,00
60	ПД 300.120.12-6	2990	1180	120	1,05		5 473,00
61	ПД 300.120.12-9	2990	1180	120	1,05		5 473,00
62	ПД 300.120.12-12	2990	1180	120	1,05		6 357,00
63	ПД 300.120.12-15	2990	1180	120	1,05		6 357,00
64	ПТ 75.120.12-1,5	740	1180	120	0,26		1 855,00
65	ПТ 75.120.12-3	740	1180	120	0,26		1 855,00
66	ПТ 75.120.12-9	740	1180	120	0,26		1 855,00
67	ПТ 75.120.12-12	740	1180	120	0,26		2 052,00
68	ПТ 75.120.12-15	740	1180	120	0,26		2 052,00
69	ПД 75.120.12-1,5	740	1180	120	0,26		1 755,00
70	ПД 75.120.12-3	740	1180	120	0,26		1 755,00
71	ПД 75.120.12-6	740	1180	120	0,26		1 755,00
72	ПД 75.120.12-9	740	1180	120	0,26		2 228,00
73	ПД 75.120.12-12	740	1180	120	0,26		2 228,00
74	ПД 75.120.12-15	740	1180	120	0,26		2 228,00

Указанные в таблице цены приведены как справочная информация, не являющаяся публичной офертой. Цены могут быть изменены, для получения подробной информации, пожалуйста, обращайтесь в отдел продаж по тел.: (343) 278-11-31.

Конструкции железобетонные для инженерных сооружений

№ п/п	Наименование изделия	Габариты, мм			Масса, т.	Рабочие чертежи, ГОСТ, ТУ	Цена, руб. (с НДС)	
		L	B	H				
Плиты для лотков с шириной канала 1480 мм								
75	ПТ 300.150.12-1,5	2990	1480	120	1,33	Серия 3.006.1-8	6 227,00	
76	ПТ 300.150.12-3	2990	1480	120	1,33		6 227,00	
77	ПТ 300.150.12-6	2990	1480	120	1,33		6 916,00	
78	ПД 300.150.12-1,5	2990	1480	120	1,33		6 227,00	
79	ПД 300.150.12-3	2990	1480	120	1,33		6 227,00	
80	ПД 300.150.12-6	2990	1480	120	1,33		6 916,00	
81	ПД 300.150.12-12	2990	1480	120	1,33		7 852,00	
82	ПД 300.150.12-15	2990	1480	120	1,33		8 866,00	
83	ПТ 75.150.12-3	740	1480	120	0,33		2 193,00	
84	ПТ 75.150.12-6	740	1480	120	0,33		2 193,00	
85	ПД 75.150.12-1,5	740	1480	120	0,33		2 193,00	
86	ПД 75.150.12-3	740	1480	120	0,33		2 193,00	
87	ПД 75.150.12-6	740	1480	120	0,33		2 193,00	
88	ПД 75.150.12-12	740	1480	120	0,33		2 743,00	
89	ПД 75.150.12-15	740	1480	120	0,33		2 743,00	
90	ПТ 300.150.14-9	2990	1480	140	1,55		8 203,00	
91	ПТ 300.150.14-12	2990	1480	140	1,55		9 607,00	
92	ПТ 300.150.14-15	2990	1480	140	1,55		9 607,00	
93	ПТ 75.150.14-9	740	1480	140	0,38		2 743,00	
94	ПТ 75.150.14-12	740	1480	140	0,38		2 743,00	
95	ПТ 75.150.14-15	740	1480	140	0,38		2 743,00	
96	ПД 75.150.14-9	740	1480	140	0,38		2 743,00	
97	ПД 75.150.14-12	740	1480	140	0,38		2 743,00	
98	ПД 75.150.14-15	740	1480	140	0,38		2 743,00	
Плиты для лотков с шириной канала 1780 мм								
99	ПТ 300.180.14-1,5	2990	1780	140	1,88		Серия 3.006.1-8	8 788,00
100	ПТ 300.180.14-3	2990	1780	140	1,88			8 788,00
101	ПТ 300.180.14-6	2990	1780	140	1,88			9 529,00
102	ПТ 300.180.14-9	2990	1780	140	1,88	11 037,00		
103	ПД 300.180.14-1,5	2990	1780	140	1,88	8 788,00		
104	ПД 300.180.14-3	2990	1780	140	1,88	8 788,00		
105	ПД 300.180.14-6	2990	1780	140	1,88	9 529,00		
106	ПД 300.180.14-9	2990	1780	140	1,88	11 037,00		

Указанные в таблице цены приведены как справочная информация, не являющаяся публичной офертой. Цены могут быть изменены, для получения подробной информации, пожалуйста, обращайтесь в отдел продаж по тел.: (343) 278-11-31.

Конструкции железобетонные для инженерных сооружений

№ п/п	Наименование изделия	Габариты, мм			Масса, т.	Рабочие чертежи, ГОСТ, ТУ	Цена, руб. (с НДС)
		L	B	H			
107	ПД 300.180.14-12	2990	1780	140	1,88	Серия 3.006.1-8	11 583,00
108	ПД 300.180.14-15	2990	1780	140	1,88		12 623,00
109	ПТ 75.180.14-1.5	740	1780	140	0,45		2 904,00
110	ПТ 75.180.14-3	740	1780	140	0,45		2 904,00
111	ПТ 75.180.14-6	740	1780	140	0,45		3 020,00
112	ПТ 75.180.14-9	740	1780	140	0,45		3 020,00
113	ПД 75.180.14-3	740	1780	140	0,45		3 020,00
114	ПД 75.180.14-6	740	1780	140	0,45		3 020,00
115	ПД 75.180.14-9	740	1780	140	0,45		3 020,00
116	ПД 75.180.14-12	740	1780	140	0,45		3 276,00
117	ПД 75.180.14-15	740	1780	140	0,45		3 276,00
118	ПТ 300.180.16-12	2990	1780	160	2,13		12 441,00
119	ПТ 75.180.16-12	740	1780	160	0,53		3 367,00
120	ПТ 300.180.20-15	2990	1780	200	2,66		13 936,00
121	ПТ 75.180.20-15	740	1780	200	0,65	3 874,00	
Плиты для лотков с шириной канала 2080 мм							
122	ПТ 300.210.14-1,5	2990	2080	140	2,18	Серия 3.006.1-8	10 712,00
123	ПТ 300.210.14-3	2990	2080	140	2,18		10 712,00
124	ПТ 300.210.14-6	2990	2080	140	2,18		12 753,00
125	ПД 300.210.14-1,5	2990	2080	140	2,18		10 712,00
126	ПД 300.210.14-3	2990	2080	140	2,18		10 712,00
127	ПД 300.210.14-6	2990	2080	140	2,18		12 753,00
128	ПД 300.210.14-9	2990	2080	140	2,18		13 416,00
129	ПД 300.210.14-12	2990	2080	140	2,18		15 132,00
130	ПТ 75.210.14-3	740	2080	140	0,55		3 497,00
131	ПТ 75.210.14-6	740	2080	140	0,55		3 497,00
132	ПД 75.210.14-3	740	2080	140	0,55		3 497,00
133	ПД 75.210.14-6	740	2080	140	0,55		3 497,00
134	ПД 75.210.14-9	740	2080	140	0,55		4 108,00
135	ПД 75.210.14-12	740	2080	140	0,55		4 108,00
136	ПТ 300.210.16-9	2990	2080	160	2,50	14 014,00	
137	ПД 300.210.16-15	2990	2080	160	2,50	16 445,00	
138	ПТ 75.210.16-9	740	2080	160	0,63	3 679,00	
139	ПД 75.210.16-15	740	2080	160	0,63	4 329,00	

Указанные в таблице цены приведены как справочная информация, не являющаяся публичной офертой. Цены могут быть изменены, для получения подробной информации, пожалуйста, обращайтесь в отдел продаж по тел.: (343) 278-11-31.

Конструкции железобетонные для инженерных сооружений

№ п/п	Наименование изделия	Габариты, мм			Масса, т.	Рабочие чертежи, ГОСТ, ТУ	Цена, руб. (с НДС)
		L	B	H			
140	ПТ 300.210.20-12	2990	2080	200	3,10	Серия 3.006.1-8	14 490,00
141	ПТ 300.210.20-15	2990	2080	200	3,10		16 925,00
142	ПД 300.210.20-15	2990	2080	200	3,10		16 925,00
143	ПТ 75.210.20-12	740	2080	200	0,78		4 380,00
144	ПТ 75.210.20-15	740	2080	200	0,78		4 784,00
Плиты для лотков с шириной канала 2380 мм							
145	ПТ 300.240.14-1,5	2990	2380	140	2,50	Серия 3.006.1-8	12 240,00
146	ПТ 300.240.14-3	2990	2380	140	2,50		12 240,00
147	ПТ 300.240.14-6	2990	2380	140	2,50		14 206,50
148	ПД 300.240.14-1,5	2990	2380	140	2,50		12 240,00
149	ПД 300.240.14-3	2990	2380	140	2,50		12 240,00
150	ПД 300.240.14-6	2990	2380	140	2,50		14 206,50
151	ПТ 75.240.14-1,5	740	2380	140	0,63		3 510,00
152	ПТ 75.240.14-3	740	2380	140	0,63		3 510,00
153	ПТ 75.240.14-6	740	2380	140	0,63		4 225,00
154	ПД 75.240.14-1,5	740	2380	140	0,63		3 375,00
155	ПД 75.240.14-3	740	2380	140	0,63		3 375,00
156	ПД 75.240.14-6	740	2380	140	0,63		4 225,00
157	ПТ 300.240.20-9	2990	2380	200	3,55		16 170,00
158	ПД 300.240.20-9	2990	2380	200	3,55		16 170,00
159	ПД 300.240.20-12	2990	2380	200	3,55		16 170,00
160	ПД 300.240.20-15	2990	2380	200	3,55		19 188,00
161	ПТ 75.240.20-9	740	2380	200	0,88		4 524,00
162	ПД 75.240.20-9	740	2380	200	0,88		4 524,00
163	ПД 75.240.20-12	740	2380	200	0,88		5 122,00
164	ПД 75.240.20-15	740	2380	200	0,88		5 902,00
165	ПТ 300.240.25-12	2990	2380	250	4,45	19 354,50	
166	ПТ 300.240.25-15	2990	2380	250	4,45	22 164,00	
167	ПТ 75.240.25-12	740	2380	250	1,10	5 843,50	
168	ПТ 75.240.25-15	740	2380	250	1,10	6 240,00	
Плиты для лотков с шириной канала 2980 мм							
169	ПТ 300.300.16-1,5	2990	2980	160	3,58	Серия 3.006.1-8	16 468,00
170	ПТ 300.300.16-3	2990	2980	160	3,58		16 468,00
171	ПД 300.300.16-1,5	2990	2980	160	3,58		16 468,00

Указанные в таблице цены приведены как справочная информация, не являющаяся публичной офертой. Цены могут быть изменены, для получения подробной информации, пожалуйста, обращайтесь в отдел продаж по тел.: (343) 278-11-31.

Конструкции железобетонные для инженерных сооружений

№ п/п	Наименование изделия	Габариты, мм			Масса, т.	Рабочие чертежи, ГОСТ, ТУ	Цена, руб. (с НДС)
		L	B	H			
172	ПД 300.300.16-3	2990	2980	160	3,58	Серия 3.006.1-8	16 468,00
173	ПТ 75.300.16-1.5	740	2980	160	0,88		4 084,50
174	ПТ 75.300.16-3	740	2980	160	0,88		4 084,50
175	ПД 75.300.16-1,5	740	2980	160	0,88		4 084,50
176	ПД 75.300.16-3	740	2980	160	0,88		408,50
177	ПТ 300.300.20-6	2990	2980	200	4,45		21 472,50
178	ПД 300.300.20-6	2990	2980	200	4,45		21 472,50
179	ПД 300.300.20-9	2990	2980	200	4,45		23 293,20
180	ПД 300.300.20-12	2990	2980	200	4,45		26 232,00
181	ПТ 75.300.20-6	740	2980	200	1,10		6 630,00
182	ПД 75.300.20-6	740	2980	200	1,10		6 630,00
183	ПД 75.300.20-9	740	2980	200	1,10		6 903,00
184	ПД 75.300.20-12	740	2980	200	1,10		7 397,00
185	ПТ 300.300.25-9	2990	2980	250	5,58		26 244,90
186	ПТ 300.300.25-12	2990	2980	250	5,58		28 822,20
187	ПТ 300.300.25-15	2990	2980	250	5,58		32 536,90
188	ПД 300.300.25-15	2990	2980	250	5,58		32 536,90
189	ПТ 75.300.25-9	740	2980	250	1,38		6 720,00
190	ПТ 75.300.25-12	740	2980	250	1,38		8 100,00
191	ПТ 75.300.25-15	740	2980	250	1,38		9 025,00
192	ПД 75.300.25-15	740	2980	250	1,38	8 237,50	
Плиты угловые с отверстием							
193	ПТУ 75.45.6-6	740	430	60	0,05	Серия 3.006.1-8	624,00
194	ПТУ 100.60.8-6	980	580	80	0,07		1 078,80
195	ПТУ 180.90.10-6	1780	880	100	0,40		2 925,00
196	ПТУ 210.120.12-6	2060	1160	120	0,73		5 525,00
197	ПТУ 230.150.12-6	2340	1480	120	1,04		9 360,00
198	ПТО 150.150.12-6	1480	1480	120	0,52		7 709,00
199	ПТО 150.180.14-6	1480	1780	140	0,80		10 270,00
200	ПТО 150.240.14-6	1480	2380	140	1,10		16 625,00
201	ПТО 200.240.14-6	2000	2380	140	1,40		17 250,00
202	ПДУ 60.60.8-6	650	580	80	0,07		650,00
203	ПДУ 80.90.10-6	800	880	80	0,18		1 820,00
204	ПДУ 110.120.12-6	1100	1180	120	0,39		3 900,00

Указанные в таблице цены приведены как справочная информация, не являющаяся публичной офертой. Цены могут быть изменены, для получения подробной информации, пожалуйста, обращайтесь в отдел продаж по тел.: (343) 278-11-31.

№ п/п	Наименование изделия	Габариты, мм			Масса, т.	Рабочие чертежи, ГОСТ, ТУ	Цена, руб. (с НДС)
		L	B	H			
205	ПДУ 140.150.12-6	1350	1480	120	0,60	Серия 3.006.1-8	6 925,00
206	ПДУ 150.150.12-6	1480	1480	120	0,66		7 865,00
207	ПДУ 170.180.14-6	1650	1780	140	1,03		12 625,00
208	ПДУ 190.210.14-6	1870	2080	140	1,35		16 125,00
209	ПДУ 220.210.14-6	2170	2080	140	1,58		18 997,00
210	ПДУ 230.240.20-6	2300	2380	200	2,73		22 500,00
211	ПДУ 230.240.20-6a	2300	2380	200	2,73		22 750,00
212	ПДУ 250.240.20-6	2500	2380	200	2,98		22 875,00
213	ПДУ 250.240.20-6a	2500	2380	200	2,98		23 125,00
214	ПДУ 300.300.20-6	2990	2980	200	4,46		34 020,00
215	ПДУ 300.300.20-6a	2990	2980	200	4,46		35 200,00

ОПОРНЫЕ ПОДУШКИ (ПЛИТЫ)

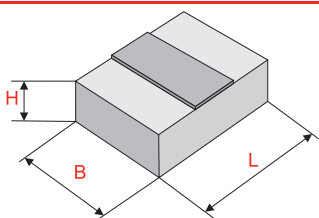

Пример маркировки:

ОП-1

ОП - опорная подушка
1 - порядковый номер элемента

№ п/п	Наименование изделия	Габариты, мм			Масса, т.	Рабочие чертежи, ГОСТ, ТУ	Цена, руб. (с НДС)
		L	B	H			
1	ОП-1	200	200	90	0,010	Серия 3.006.1-2.87	221,65
2	ОП-2	200	300	90	0,013		280,60
3	ОП-3	400	400	90	0,040		400,20
4	ОП-4	500	500	140	0,090		525,90
5	ОП-5	550	650	140	0,130		650,90
6	ОП-6	650	750	140	0,180		819,95
7	ОП-7	750	850	140	0,230		2 162,03
8	ОП-8	850	1050	290	0,650		4 818,50
9	ОП-9	1150	1350	290	1,130		7 730,30

Указанные в таблице цены приведены как справочная информация, не являющаяся публичной офертой. Цены могут быть изменены, для получения подробной информации, пожалуйста, обращайтесь в отдел продаж по тел.: (343) 278-11-31.

КОЛЬЦА СТЕНОВЫЕ

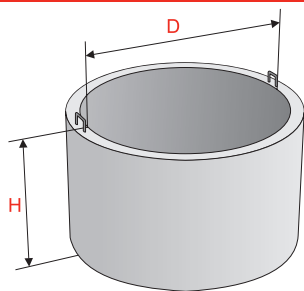

Пример маркировки:

КС 10.9

КС (КЦ) - кольцо стеновое
 БКС - бетонное кольцо стеновое
 10 - диаметр, дм (D)
 9 - высота, дм (H)

№ п/п	Наименование изделия	Габариты, мм		Масса, т.	Рабочие чертежи, ГОСТ, ТУ	Цена, руб. (с НДС)
		D внутр./D нар	H			
1	КС 7.6	700/840	590	0,25	Серия 3.900.1-14 Выпуск 1 ГОСТ 8020-90	1 600,00
2	КС 10.3	1000/1160	290	0,20		1 150,00
3	КС 10.6	1000/1160	590	0,40		1 700,00
4	КС 10.9	1000/1160	890	0,60		2 100,00
5	КС 15.6	1500/1160	590	0,66		2 600,00
6	КС 15.9	1500/1160	890	1,00		3 100,00
7	КС 20.6	2000/2200	590	0,98		5 200,00
8	КС 20.9	2000/2200	890	1,48		6 200,00
9	КС 7.3	700/840	290	0,15		1 000,00
10	КС 7.9	700/840	890	0,38		1 850,00
11	КС 15-6а (4отв.) (2отв - 400*350 + 2отв.- 600*350)	1500	590	0,57	Серия 3.900-3 Выпуск 7 ГОСТ 8020-90	4 100,00
12	КС 15-9а (4 отв.: 2 отв - 400*350 + 2 отв.- 600*500)	1500	890	500		5 800,00
13	КС 20-6а (4 отв.: 2 отв - 500*350 + 2 отв.- 900*350)	2000	590	730		6 900,00
14	КС 20-9а (4 отв.: 2 отв - 500*500 + 2 отв.- 900*500)	2000	890	1,12		9 200,00

Указанные в таблице цены приведены как справочная информация, не являющаяся публичной офертой. Цены могут быть изменены, для получения подробной информации, пожалуйста, обращайтесь в отдел продаж по тел.: (343) 278-11-31.

ДНИЩА КОЛОДЦЕВ

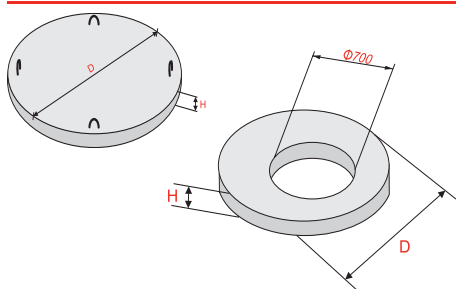

Пример маркировки:

ПН (ПП) 10

ПН (ПП) - плита днища (плита перекрытия)

10 - диаметр рабочей камеры, дм (D)

№ п/п	Наименование изделия	Габариты, мм		Масса, т.	Рабочие чертежи, ГОСТ, ТУ	Цена, руб. (с НДС)
		D	H			
1	ПН 10	1160	150	0,45	Серия 3.900.1-14 Выпуск 1 ГОСТ 8020-90	2 200,00
2	ПН 15	1680	150	0,95		3 200,00
3	ПН 20	2200	160	1,48		6 200,00
4	ПП 10	1160	150	0,44		1 800,00
5	ПП 15	1680	150	0,94		3 100,00
6	ПП 20	2200	150	1,47		5 700,00
7	ПП 2-10	1160	150	0,44		2 000,00
8	ПП 2-15	1680	150	0,94		3 400,00
9	ПП 2-20	2200	160	1,47		6 200,00

ПЛИТА ОПОРНАЯ, ДОРОЖНЫЕ ПЛИТЫ С НИШЕЙ ДЛЯ ЛЮКА

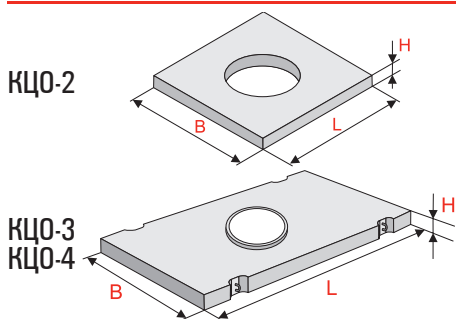

Пример маркировки:

КЦО-2

КЦО - плита опорная

2 - порядковый номер типоразмера

КЦО-3 и КЦО-4 - дорожные плиты с нишей для люка

№ п/п	Наименование изделия	Габариты, мм			Масса, т.	Рабочие чертежи, ГОСТ, ТУ	Цена, руб. (с НДС)
		L	B	H			
1	КЦО-2	1700	1700	150	0,80	Серия 3.900-3 Выпуск 7	5 775,00
2	КЦО-3	2800	1750	220	2,13		12 500,00
3	КЦО-4	2800	2000	220	2,30		17 500,00

Указанные в таблице цены приведены как справочная информация, не являющаяся публичной офертой. Цены могут быть изменены, для получения подробной информации, пожалуйста, обращайтесь в отдел продаж по тел.: (343) 278-11-31.

ТРУБЫ ЖЕЛЕЗОБЕТОННЫЕ БЕЗНАПОРНЫЕ



Пример маркировки:

ТС 60.25-3

- Т - труба
- С - ступенчатая стыковая поверхность
- 60 - диаметр условного прохода (внутренний), см (D)
- 25 - полезная длина, дм (L)
- 3 - группа по несущей способности

№ п/п	Наименование изделия	Габариты, мм		Масса, т.	Рабочие чертежи, ГОСТ, ТУ	Цена, руб. (с НДС)
		L	D			
1	ТС 30.25-3	2500	300	0,42	ГОСТ 6482-88 ТУ 5862-259-0028480-80	5 200,00
2	ТС 40.25-3	2500	400	0,54		6 000,00
3	ТС 50.25-3	2500	500	0,73		7 500,00
4	ТС 60.25-3	2500	600	0,97		8 500,00
5	ТС 80.25-3	2500	800	1,77		12 000,00
6	ТС 100.25-3	2500	1000	2,64		16 500,00

ПЛИТЫ ПЛОСКИЕ ДЛЯ ПЕРЕКРЫТИЯ ПОДПОЛЬНЫХ КАНАЛОВ

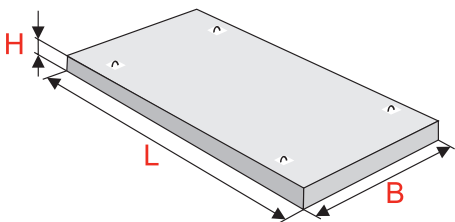

Пример маркировки:

ПТ 8-13.13

- ПТ - индекс плит покрытия подпольных каналов
- 8 - величина расч.нагрузки, кгс/м²
- 13 - длина, дм (L)
- 13 - ширина, дм (B)

№ п/п	Наименование изделия	Габариты, мм			Масса, т.	Рабочие чертежи, ГОСТ, ТУ	Цена, руб. (с НДС)
		L	B	H			
1	ПТ 12,5-11.9	1100	900	80	0,200	Серия 1.243.1-4	962,30
2	ПТ 12,5-13.13	1300	1300	80	0,338		1 705,03
3	ПТ 12,5-16.14	1600	1400	80	0,448		2 185,30
4	ПТ 12,5-8.6	800	600	80	0,096		495,60
5	ПТ 8-11.9	1100	900	80	0,198		924,30
6	ПТ 8-13.13	1300	1300	80	0,338		1 604,52
7	ПТ 8-16.14	1600	1400	80	0,448		2 084,90

Указанные в таблице цены приведены как справочная информация, не являющаяся публичной офертой. Цены могут быть изменены, для получения подробной информации, пожалуйста, обращайтесь в отдел продаж по тел.: (343) 278-11-31.

ИЗДЕЛИЯ РЕЗЕРВУАРОВ (ПСП)

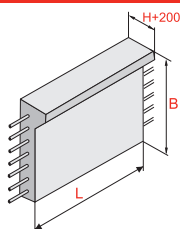

Пример маркировки:

ПСП 10-36-2
 ПСП - панель
 10 - длина, дм (L)
 36 - ширина, дм (B)
 2 - несущая способность

№ п/п	Наименование изделия	Габариты, мм			Масса, т.	Рабочие чертежи, ГОСТ, ТУ	Цена, руб. (с НДС)
		L	B	H			
1	ПСП 10-36-2	1100	3600	180	1,45	По чертежам	Договор.
2	ПСП 30-36-2	3100	3600	180	5,10		Договор.
3	ПСП 30-48-1	3100	3600	200	7,27		Договор.
4	ПСП 30-48-2	3100	3600	200	7,27		Договор.

СТЕНОВЫЕ ПАНЕЛИ БАЛОЧНОГО ТИПА ДЛЯ ПРЯМОУГОЛЬНЫХ ЕМКОСТНЫХ СООРУЖЕНИЙ ВОДОСНАБЖЕНИЯ И КАНАЛИЗАЦИИ

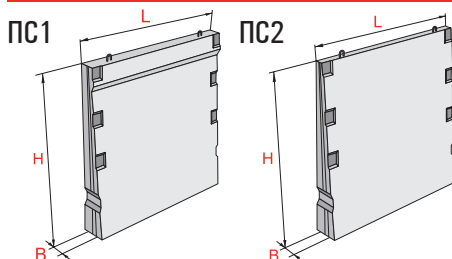

Пример маркировки:

ПС1-36-Б1
 ПС - панель стенная
 1 - порядковый номер типоразмера
 36 - высота, дм (H)
 Б - схема работы панели - «балочная»
 1 - номер несущей способности

№ п/п	Наименование изделия	Габариты, мм			Масса, т.	Рабочие чертежи, ГОСТ, ТУ	Цена, руб. (с НДС)
		L	B	H			
1	ПС1-36-Б1	2980	180	3600	4,83	Серия 3.900-3 Выпуск 4/82 Часть 1, 2	40 144,00
2	ПС1-36-Б2	2980	180	3600	4,83		40 144,00
3	ПС1-36-Б3	2980	180	3600	4,83		40 144,00
4	ПС1-36-Б4	2980	180	3600	4,83		40 144,00
5	ПС2-36-Б3	2980	180	3600	4,28		35 168,00
6	ПС2-36-Б4	2980	180	3600	4,28		35 168,00
7	ПС1-48-Б1	2980	240	4800	7,30		60 736,00
8	ПС1-48-Б2	2980	240	4800	7,30		60 736,00
9	ПС1-48-Б3	2980	240	4800	7,30		60 736,00
10	ПС1-48-Б4	2980	240	4800	7,30		60 736,00

Указанные в таблице цены приведены как справочная информация, не являющаяся публичной офертой. Цены могут быть изменены, для получения подробной информации, пожалуйста, обращайтесь в отдел продаж по тел.: (343) 278-11-31.

№ п/п	Наименование изделия	Габариты, мм			Масса, т.	Рабочие чертежи, ГОСТ, ТУ	Цена, руб. (с НДС)
		L	B	H			
11	ПС2-48-Б3	2980	240	4800	6,75	Серия 3.900-3 Выпуск 4/82 Часть 1, 2	56 160,00
12	ПС2-48-Б4	2980	240	4800	6,75		56 160,00
13	ПС1-54-Б2	2980	240	5400	7,54		77 792,00

ПЛИТЫ ПЕРЕКРЫТИЙ ТЕПЛОКАМЕР

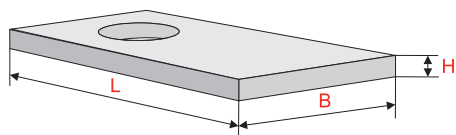

Пример маркировки:

ПК 30.15-1

- ПК - плита перекрытия теплокамеры
- 30 - длина плиты, дм (L)
- 15 - ширина плиты, дм (B)
- 1 - наличие отверстия

№ п/п	Наименование изделия	Габариты, мм			Масса, т.	Рабочие чертежи, ГОСТ, ТУ	Цена, руб. (с НДС)
		L	B	H			
1	ПК 30.15	3000	1470	220	2,50	ТС.АС.07.00.00	10 211,00
2	ПК 30.15-1	3000	1470	220	2,03		9 660,00
3	ПК 34.15	3400	1470	220	2,78		14 456,00
4	ПК 34.15-1	3400	1470	220	2,35		14 784,00
5	ПК 40.15	4000	1490	220	3,28		19 625,00
6	ПК 40.15-1	4000	1490	220	2,85		18 670,00
7	ПК 42.15	4200	1470	220	3,45		20 992,00
8	ПК 42.15-1	4200	1470	220	3,03		21 624,00
9	ПК 46.15	4600	1470	220	3,78		25 864,00
10	ПК 46.15-1	4600	1470	220	3,35		24 910,00
11	ПК 52.15	5200	1470	220	4,25		32 340,00
12	ПК 52.15-1	5200	1470	220	3,83		31 588,00
13	ПО-1(2отв. d700)	2300	2000	180	1,75	ТУ 66-124-89 Серия 3.006.1-2.87	10 005,00
14	ПО-1 (Без отв.)	2300	2000	180	1,95		10 120,00
15	ПО-2 (1 отв. d700)	1450	1480	120	0,55		3 440,00
16	ПО-2 (Без отв.)	1450	1480	120	0,65		4 080,00
17	ПО-3 (1 отв. d700)	1750	1480	160	0,90		5 687,00
18	ПО-3 (Без отв.)	1750	1480	160	1,23		7 680,00
19	ПО-4 (1 отв. d700)	2300	1480	200	1,53		9 801,00

Указанные в таблице цены приведены как справочная информация, не являющаяся публичной офертой. Цены могут быть изменены, для получения подробной информации, пожалуйста, обращайтесь в отдел продаж по тел.: (343) 278-11-31.

№ п/п	Наименование изделия	Габариты, мм			Масса, т.	Рабочие чертежи, ГОСТ, ТУ	Цена, руб. (с НДС)
		L	B	H			
20	ПО-4 (Без отв.)	2300	1480	200	1,87	ТУ 66-124-89 Серия 3.006.1-2.87	10 164,00
21	ПО-5 (1 отв. d700)	3000	1480	200	2,02		13 176,00
22	ПО-5 (Без отв.)	3000	1480	200	2,22		14 030,00

ПЛИТЫ ПЕРЕКРЫТИЯ ТОННЕЛЕЙ

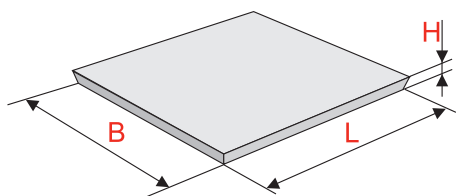

Пример маркировки:

ПТН18.10-10

ПТН - плита тоннелей
 18 - типоразмер
 10 - ширина плиты, дм (B)
 10 - условная расчетная нагрузка

№ п/п	Наименование изделия	Габариты, мм			Масса, т.	Рабочие чертежи, ГОСТ, ТУ	Цена, руб. (с НДС)
		L	B	H			
1	ПТН18.10-10	2100	980	200	1,00	Серия 0.55.18.236	6 284,21
2	ПТН18.10-20	2100	980	200	1,00		8 040,81
3	ПТН18.20-10	2100	1980	200	2,03		11 908,63
4	ПТН18.20-20	2100	1980	200	2,03		17 714,74
5	ПТН21.10-10	2400	980	200	1,15		6 943,79
6	ПТН21.10-20	2400	980	250	1,43		11 621,58
7	ПТН21.20-10	2400	1980	200	2,33		15 995,21
8	ПТН21.20-20	2400	1980	250	2,90		20 950,02
9	ПТН24.10-10	2700	980	200	1,30		10 519,46
10	ПТН24.10-15	2700	980	250	1,60		10 956,78
11	ПТН24.10-20	2700	980	250	1,60		13 645,40
12	ПТН24.20-10	2700	1980	200	2,63		20 067,78
13	ПТН24.20-20	2700	1980	250	3,28		26 711,13
14	ПТН30.10-10	3300	980	250	1,98		14 354,93
15	ПТН30.10-20	3300	980	300	2,35		19 371,49
16	ПТН30.20-10	3300	1980	250	4,00		27 518,72

Указанные в таблице цены приведены как справочная информация, не являющаяся публичной офертой. Цены могут быть изменены, для получения подробной информации, пожалуйста, обращайтесь в отдел продаж по тел.: (343) 278-11-31.

КОЛОДЦЫ СВЯЗИ

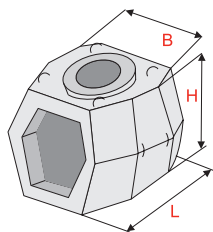

Пример маркировки:

ККС 2-80

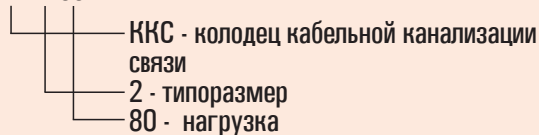

№ п/п	Наименование изделия	Габариты, мм			Масса, т.	Рабочие чертежи, ГОСТ, ТУ	Цена, руб. (с НДС)
		L	B	H			
Комплектация без кронштейнов и ершей							
1	ККСр 1-10 (80)	1350	1030	950	1,20	ТУ 45-1418-83	9 110,00
2	ККС 2-10 (80)	1400	1090	1580	1,40		14 259,00
3	ККСр 2-10 (80)	1400	1090	1580	1,40		14 259,00
4	ККС 3-10 (80)	1950	1160	1770	2,10		20 471,00
5	ККС 4-10	2400	1310	1990	3,30		28 723,00
6	ККС 4-80	2400	1310	1990	3,30		28 999,00
7	ККС 5-10	3000	1600	2000	5,00		43 393,00
8	ККС 5-80	3000	1600	2000	5,00		43 897,00
Комплектация ГЕК с кронштейнами и ершами							
9	ККСр-1-10 (80) ГЕК	1350	1030	950	1,20	ТУ 45-1418-83	11 062,00
10	ККС 2-10 (80) ГЕК	1400	1090	1580	1,40		15 746,00
11	ККСр 2-10 (80) ГЕК	1400	1090	1580	1,40		19 061,00
12	ККС 3-10 ГЕК	1950	1160	1770	2,10		22 894,00
13	ККС 3-80 ГЕК	1950	1160	1770	2,10		23 087,00
14	ККСр-3м-10 (80) ГЕК	1950	1160	1770	2,10		18 880,00
15	ККС 4-10 ГЕК	2400	1310	1990	3,30		33 119,00
16	ККС 4-80 ГЕК	2400	1310	1990	3,30		33 385,00
17	ККС 5-10 ГЕК	3000	1600	2000	5,00		47 137,00
18	ККС 5-80 ГЕК	3000	1600	2000	5,00		47 541,00
19	ККС 4-10 (низ)	2390	1300	1000	1,86		8 100,00

Указанные в таблице цены приведены как справочная информация, не являющаяся публичной офертой. Цены могут быть изменены, для получения подробной информации, пожалуйста, обращайтесь в отдел продаж по тел.: (343) 278-11-31.

ЖЕЛЕЗОБЕТОННЫЕ ИЗДЕЛИЯ ДЛЯ СТРОИТЕЛЬСТВА ОБЪЕКТОВ ЭНЕРГЕТИКИ

СВАИ ВИБРИРОВАННЫЕ ДЛЯ СТАЛЬНЫХ ОПОР ВЛ 35-500 КВ

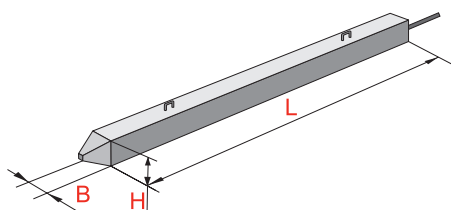

Пример маркировки:

С35.6-1

С - свая
35 - тип сечения
6 - длина, м (L)
2 - тип армирования

С35-1-10нр

С - свая
35 - тип сечения
1 - тип армирования
10 - длина, м (L)
нр - пластина и болт для крепления
ростверка

№ п/п	Наименование изделия	Габариты, мм			Масса, т.	Рабочие чертежи, ГОСТ, ТУ	Цена, руб. (с НДС)
		L	B	H			
1	С35.6-1	6000	350	350	1,78	ТУ 5817-065-01227131-2006 Серия 3.407.9-146 Выпуск 2	15 517,59
2	С35.8-1	8000	350	350	2,40		20 642,09
3	С35.10-1	10000	350	350	3,00		23 937,72
4	С35.10-2	10000	350	350	3,00		29 808,57
5	С35.12-1	12000	350	350	3,62		27 595,48
6	С35.12-2	12000	350	350	3,62		34 812,36
7	С35-1-6нр	6000	350	350	1,78	12614-тм	16 035,49
8	С35-1-8нр	8000	350	350	2,40		21 361,19
9	С35-1-10нр	10000	350	350	3,00		23 937,72
10	С35-1-12нр	12000	350	350	3,62		27 595,48

Указанные в таблице цены приведены как справочная информация, не являющаяся публичной офертой. Цены могут быть изменены, для получения подробной информации, пожалуйста, обращайтесь в отдел продаж по тел.: (343) 278-11-31.

СТОЙКИ ДЛЯ СОСТАВНЫХ ФУНДАМЕНТОВ СТАЛЬНЫХ ОПОР ВЛ 35-500 КВ

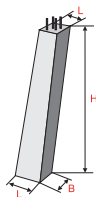

Пример маркировки:

К2,3-2

К - стойка фундамента
2,3 - высота стойки, м (H)
2 - количество болтов на стойке

№ п/п	Наименование изделия	Габариты, мм			Масса, т.	Рабочие чертежи, ГОСТ, ТУ	Цена, руб. (с НДС)
		L	B	H			
1	К2,3-2	600/350	350	2360	0,98	Серия 3.407.1-144 Выпуск 1	договорная
2	К2,7-2	800/400	400	2780	1,63		договорная
3	К4,6-2	800/400	400	4680	2,75		договорная
4	К2,7-4	800/400	400	2780	1,63		договорная
5	К2,6-4	800/415	400	2680	1,80		договорная
6	К4,6-4	800/400	400	4680	2,75		договорная

ПЛИТЫ ДЛЯ СОСТАВНЫХ ФУНДАМЕНТОВ СТАЛЬНЫХ ОПОР ВЛ 35-500 КВ

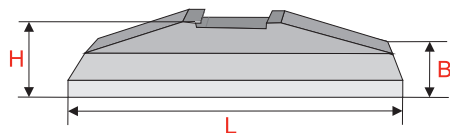

Пример маркировки:

П1,5x2,2

П - плита фундамента
1,5 - длина основания, м (L)
2,2 - ширина основания, м (B)

№ п/п	Наименование изделия	Габариты, мм			Масса, т.	Рабочие чертежи, ГОСТ, ТУ	Цена, руб. (с НДС)
		L	B	H			
1	П1,5x1	1500	1000	400	0,70	Серия 3.407.1-144 Выпуск 1	договорная
2	П1,5x1,5	1500	1500	400	1,00		договорная
3	П1,5x2,2	1500	2200	400	1,43		договорная
4	П2x2,1	2000	2100	500	2,10		договорная
5	П2x2,8	2000	2800	600	2,63		договорная
6	П2x3,5	2000	3500	600	3,42		договорная
7	П2,7x3,5	2700	3500	600	5,00		договорная
8	П2,7x4,5	2700	4500	600	6,30		договорная

Указанные в таблице цены приведены как справочная информация, не являющаяся публичной офертой. Цены могут быть изменены, для получения подробной информации, пожалуйста, обращайтесь в отдел продаж по тел.: (343) 278-11-31.

ФУНДАМЕНТЫ ПОД ОПОРЫ ВЛ 35-500 КВ

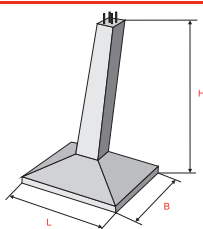

Пример маркировки:

Φ 1-А
 Φ - фундамент
 1 - типоразмер
 А - применение опоры под анкерно-угловые опоры («2» - с двумя болтами)

№ п/п	Наименование изделия	Габариты, мм			Масса, т.	Рабочие чертежи, ГОСТ, ТУ	Цена, руб. (с НДС)
		L	B	H			
Фундаменты опор ЛЭП монолитные							
1	ФС 1-А	3000	2020	3400	10,60	Серия 3.407-115	договорная
2	ФК 1-05	1200	1200	2700	1,35		договорная
3	ФК 1-2	1200	1200	2200	1,35		договорная
4	Φ 1-А	1500	1500	3200	2,50		договорная
5	Φ 1-2	1200	1200	2700	1,50		договорная
6	Φ 1-05	1200	1200	2700	1,83		договорная
7	Φ 1-А-250	1500	1500	3200	2,50		договорная
8	ФК 2-05	1500	1500	1700	1,93		договорная
9	Φ 2-0	1500	1500	2700	2,40		договорная
10	Φ 2-05	1500	1500	2700	2,38		договорная
11	Φ 2-А-250	1800	1800	3200	3,00		договорная
12	Φ 2-А	1800	1800	3200	3,00		договорная
13	ФК 3-05	1800	1800	1700	2,48		договорная
14	Φ 3-0	1800	1800	2700	2,93		договорная
15	ФК 3-05	1800	1800	2700	2,93		договорная
16	Φ 3-А	2100	2100	3400	4,30		договорная
17	Φ 5-А	2700	2700	3400	6,50		договорная
18	Φ 2-2	1500	1500	2700	2,40		договорная
19	Φ 3-2	1800	1800	2700	2,90		договорная
20	Φ 4-2	2100	2100	2700	3,40		договорная
21	Φ 4-А	2400	2400	3400	3,40		договорная
22	Φ 4-Ам	2400	2400	3115	5,00		договорная
23	Φ 5-4	2400	2400	3200	4,48		договорная
24	Φ 5-А5	2700	2700	3400	6,25		договорная
25	Φ 5-А5м	2700	2700	3115	6,25		договорная

Указанные в таблице цены приведены как справочная информация, не являющаяся публичной офертой. Цены могут быть изменены, для получения подробной информации, пожалуйста, обращайтесь в отдел продаж по тел.: (343) 278-11-31.

Железобетонные изделия для строительства объектов энергетики

№ п/п	Наименование изделия	Габариты, мм			Масса, т.	Рабочие чертежи, ГОСТ, ТУ	Цена, руб. (с НДС)
		L	B	H			
26	Ф 6-4	2700	2700	3200	5,60	Серия 3.407-115	договорная
27	ФП 6-4	2700	2700	5000	6,73		договорная
28	Ф 3-Ам	2100	2100	3115	4,30		54 340
29	ФК 4-05	2000	2000	1700	2,86		договорная
30	Ф 4-0	2100	2100	2700	3,40		договорная
31	Ф 4-05	2000	2000	2700	3,33		договорная
32	Ф 5-Ам	2700	2700	3115	6,25		договорная
33	ФП 5-А5	2700	2700	5400	7,50		договорная
34	ФП 5-А	2700	2700	5700	7,50		договорная
35	ФП 5-Ам	2700	2700	3155	6,25		договорная
36	Ф 6-Ам	3000	2020	3115	6,90		договорная
37	Ф 3-А5м	2100	2100	3115	4,50		договорная
38	Ф 5-А5м	2700	2700	3115	6,25		договорная
39	Ф 6-А5м	3000	2020	3115	6,75		договорная
40	ФК 1-0	1200	1200	2200	1,35		договорная
41	ФК 1-05	1200	1200	1700	1,35		договорная
42	ФК 1-2	1200	1200	2200	1,35		договорная
43	ПН1-а	3000	1700	380	1,90		договорная
44	ПН2-а	3000	2200	380	2,40		договорная
Фундаменты опор ЛЭП составные							
45	Ф1,5x1-2	1000	1500	2700	1,68	Серия 3.407.1-144	договорная
46	Ф1,5x1,5-2	1500	1500	2700	1,98		договорная
47	Ф1,5x2-2	2200	1500	2700	2,40		договорная
48	Ф2x2.1-4	2100	2000	3200	3,73		договорная
49	Ф2x2.8-4	2800	2000	3200	4,30		договорная
50	Ф2x1,6-А	1600	2000	3200	3,28		договорная
51	Ф2x2,3-А	2300	2000	3200	4,03		договорная
52	Ф2x2.3-А-350	2300	2000	3200	4,03		договорная
53	Ф2x3,0-А	3000	2000	3200	4,65		договорная
54	Ф2x3.5-4	3500	2000	3200	5,05		договорная
55	Ф2x3,6-А	3600	2000	3200	5,20		договорная
56	Ф2,7x3,5-4	3500	2700	3200	5,02		договорная
57	Ф2,7x4,5-4	4500	2700	3200	7,90		договорная

Указанные в таблице цены приведены как справочная информация, не являющаяся публичной офертой. Цены могут быть изменены, для получения подробной информации, пожалуйста, обращайтесь в отдел продаж по тел.: (343) 278-11-31.

№ п/п	Наименование изделия	Габариты, мм			Масса, т.	Рабочие чертежи, ГОСТ, ТУ	Цена, руб. (с НДС)
		L	B	H			
58	Ф2,7х3,5-А	3500	2700	3200	6,85	Серия 3.407.1-144	договорная
59	Ф2,7х4,5-А	4500	2700	3200	8,10		договорная
60	Ф2,7х4,5-А5	4500	2700	3200	8,10		договорная
61	ФП2х3.5-2	3500	2000	5100	6,18		договорная
62	ФП2.7х2.7-А	2700	2700	5200	6,90		договорная
63	ФП2.7х4.2-А	4200	2700	5200	8,80		договорная

ФУНДАМЕНТ ПОД ОБОРУДОВАНИЕ ДЛЯ СООРУЖЕНИЯ ЭЛЕКТРИЧЕСКИХ ПОДСТАНЦИЙ НАПРЯЖЕНИЕМ 35-500 КВ

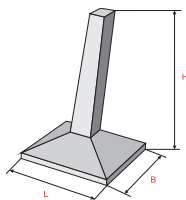

Пример маркировки:

Ф 18.18
 — Ф - фундамент
 — 18 - длина основания, дм (L)
 — 18 - ширина основания, дм (B)

№ п/п	Наименование изделия	Габариты, мм			Масса, т.	Рабочие чертежи, ГОСТ, ТУ	Цена, руб. (с НДС)
		L	B	H			
1	Ф 18.18	1800	1800	3200	3,00	Серия 3.407.1-157 Выпуск 1	44 850,00

АНКЕРНЫЕ ПЛИТЫ

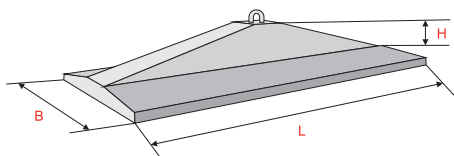

Пример маркировки:

ПА 2-1
 — ПА - плита анкерная
 — 2 - типоразмер
 — 1 - длина («1» - укороченная, «2» - полная)

№ п/п	Наименование изделия	Габариты, мм			Масса, т.	Рабочие чертежи, ГОСТ, ТУ	Цена, руб. (с НДС)
		L	B	H			
1	ПА 1-2	1000	450	1500	0,50	Серия 3.407-115 Выпуск 5	договорная
2	ПА 2-1	2000	1500	600	1,60		договорная
3	ПА 2-2	3000	1500	600	2,20		договорная

Указанные в таблице цены приведены как справочная информация, не являющаяся публичной офертой. Цены могут быть изменены, для получения подробной информации, пожалуйста, обращайтесь в отдел продаж по тел.: (343) 278-11-31.

РИГЕЛИ ФУНДАМЕНТНЫЕ

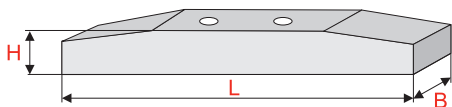

Пример маркировки:

AP5
 AP - ригель анкерных опор
 5 - типоразмер изделия

РФ 1.5
 РФ - ригель фундамента
 1.5 - длина, м (L)

№ п/п	Наименование изделия	Габариты, мм			Масса, т.	Рабочие чертежи, ГОСТ, ТУ	Цена, руб. (с НДС)
		L	B	H			
1	P1	1500	500	500	0,20	Серия 3.407-115 Выпуск 5	договорная
2	P1-A	3000	400	200	0,50		договорная
3	AP5	3000	400	200	0,50		договорная
4	AP6	3500	500	200	0,76		договорная
5	AP-7	2000	200	300	0,23		договорная
6	AP-8	6000	350	640	2,60		договорная
7	РФ 3.0	3000	400	200	0,50	Серия 3.407.9-158 Выпуск 1	договорная
8	РЦ 3,5-6	3500	500	200	0,76		договорная

ЖЕЛЕЗОБЕТОННЫЕ ПЛИТЫ ДЛЯ КАБЕЛЬНЫХ КАНАЛОВ

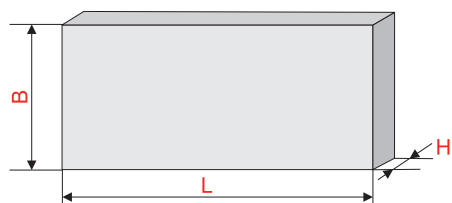

Пример маркировки:

П 10-5
 П - плита
 10 - длина, дм (L)
 5 - ширина, дм (B)

УБК-5
 УБК - унифицированный блок канала
 5 - типоразмер изделия

№ п/п	Наименование изделия	Габариты, мм			Масса, т.	Рабочие чертежи, ГОСТ, ТУ	Цена, руб. (с НДС)
		L	B	H			
1	Плита П 10-5	995	495	60	0,073	Серия 3.407.1-155 Выпуск 1	договорная
2	Плита П 15-5	1495	495	70	0,090		договорная
3	УБК-5	995	495	60	0,073	Серия 3.407-102 Выпуск 1	договорная

Указанные в таблице цены приведены как справочная информация, не являющаяся публичной офертой. Цены могут быть изменены, для получения подробной информации, пожалуйста, обращайтесь в отдел продаж по тел.: (343) 278-11-31.

ЛОТОК ДЛЯ НАЗЕМНОЙ ПРОКЛАДКИ КАБЕЛЕЙ

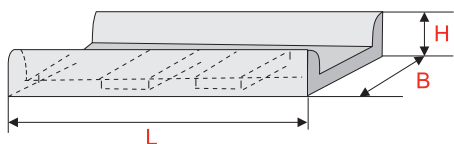

Пример маркировки:

Л 20-5

Л - лоток
20 - длина, дм (L)
5 - ширина, дм (B)

УБК-1А

УБК - универсальный блок канала
1 - типоразмер изделия
А - наличие закладных деталей

№ п/п	Наименование изделия	Габариты, мм			Масса, т.	Рабочие чертежи, ГОСТ, ТУ	Цена, руб. (с НДС)
		L	B	H			
1	Л 20-5	1990	500	160	0,125	Серия 3.407.1-155 Выпуск 1	договорная
2	Л 20-10	1990	1000	160	0,275		договорная
3	УБК-1А	1990	1000	160	0,275	Серия 3.407-102 Выпуск 1	2 714,48
4	УБК-2А	1990	500	160	0,175		1 902,16

ЖЕЛЕЗОБЕТОННЫЕ БРУСКИ ДЛЯ КАБЕЛЬНЫХ КАНАЛОВ

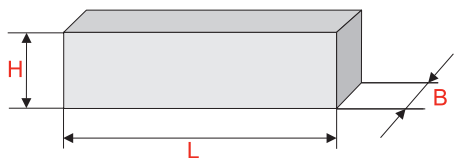

Пример маркировки:

Б 5

Б - брус
5 - длина, дм (L)

БК-11А

БК - брус канала
11 - типоразмер изделия
А - наличие закладных деталей

№ п/п	Наименование изделия	Габариты, мм			Масса, т.	Рабочие чертежи, ГОСТ, ТУ	Цена, руб. (с НДС)
		L	B	H			
1	Брус Б 5	500	100	150	0,020	Серия 3.407.1-155 Выпуск 1	договорная
2	Брус Б 10	1000	100	150	0,038		договорная
3	БК-11А	500	100	150	0,020	Серия 3.407-102 Выпуск 1	договорная
4	БК-12А	1000	100	150	0,038		договорная

Указанные в таблице цены приведены как справочная информация, не являющаяся публичной офертой. Цены могут быть изменены, для получения подробной информации, пожалуйста, обращайтесь в отдел продаж по тел.: (343) 278-11-31.

ПЛИТЫ ДЛЯ ПРОКЛАДКИ КАБЕЛЕЙ ПОД АВТОДОРОГАМИ

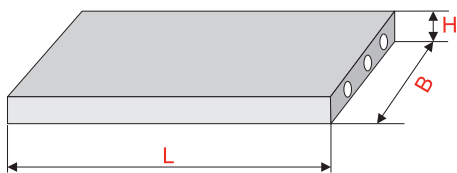

Пример маркировки:

БДЛ 40.6

БДЛ - блок дырчатый
40 - длина, дм (L)
6 - ширина, дм (B)

УБК-9А

УБК - унифицированный блок канала
9 - типоразмер изделия
А - наличие закладных деталей

№ п/п	Наименование изделия	Габариты, мм			Масса, т.	Рабочие чертежи, ГОСТ, ТУ	Цена, руб. (с НДС)
		L	B	H			
1	БДЛ 40.6	3950	560	250	1,00	Серия 3.407.1-155	договорная
2	УБК-9А	3950	560	250	1,00	Серия 3.407-102	11 939,00

ПОДНОЖНИК УБ-1

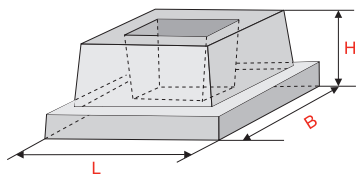

Пример маркировки:

УБ-1

УБ - универсальный блок
1 - типоразмер

№ п/п	Наименование изделия	Габариты, мм			Масса, т.	Рабочие чертежи, ГОСТ, ТУ	Цена, руб. (с НДС)
		L	B	H			
1	УБ-1	800	800	400	0,3	Серия 3.407-102 Выпуск 1	3 393,04

ПЛИТЫ ОПОРНО-АНКЕРНЫЕ

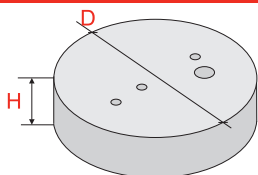

Пример маркировки:

П-3и

П - плита
3и - типоразмер

№ п/п	Наименование изделия	Габариты, мм		Масса, т.	Рабочие чертежи, ГОСТ, ТУ	Цена, руб. (с НДС)
		D	H			
1	П-3и	620	150	0,11	Серия 3.407.1-143 Выпуск 7	1 896,00
2	П-4	420	150	0,05		2 050,00

Указанные в таблице цены приведены как справочная информация, не являющаяся публичной офертой. Цены могут быть изменены, для получения подробной информации, пожалуйста, обращайтесь в отдел продаж по тел.: (343) 278-11-31.

СТОЙКИ ОПОР И СВАИ ОПОР ПОД ОБРУДОВАНИЕ ОРУ

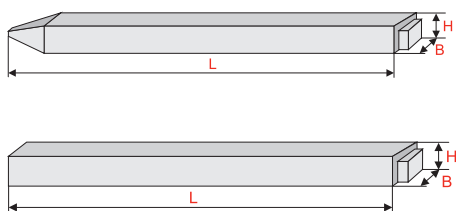

Пример маркировки:

УСВ-3А

УСВ - унифицированная стойка-свая

УСО - унифицированная стойка-опора

3 - типоразмер

А - стойка имеет оголовник с одного торца

№ п/п	Наименование изделия	Габариты, мм			Масса, т.	Рабочие чертежи, ГОСТ, ТУ	Цена, руб. (с НДС)
		L	B	H			
1	УСВ-3А	5500	250	250	0,80	Серия 3.407-102 Выпуск 1	8 760,00
2	УСВ-4А	4500	250	250	0,70		7 530,00
3	УСВ-5А	6500	250	250	1,00		10 360,00
4	УСО-1А	5200	250	250	0,80		8 262,77
5	УСО-2А	4400	250	250	0,70		6 825,71
6	УСО-3А	3600	250	250	0,60		5 634,26
7	УСО-4А	3000	250	250	0,50		4 882,49
8	УСО-5А	2200	250	250	0,40		3 760,75
9	УСО-5А-1	2200	250	250	0,40		4 341,99

ЖЕЛЕЗОБЕТОННЫЕ ПРИСТАВКИ

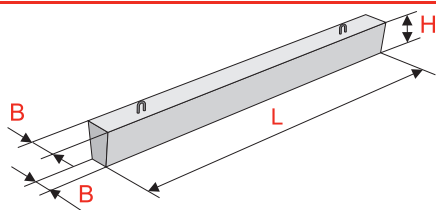

Пример маркировки:

ПТ 33-2

ПТ - приставка трапецидальная

33 - длина, дм (L)

2 - несущая способность

№ п/п	Наименование изделия	Габариты, мм			Масса, т.	Рабочие чертежи, ГОСТ, ТУ	Цена, руб. (с НДС)
		L	B	H			
1	ПТ 33-2	3250	180/100	220	0,25	ГОСТ 14295-75 Серия 3.407-57/87	1 900,00
2	ПТ 33-3	3250	180/100	220	0,25		2 000,00
3	ПТ 33-4	3250	180/100	220	0,25		2 100,00
4	ПТ 43-2	4250	180/100	220	0,33		2 630,00
5	ПТ 45	4500	220/120	265	0,51		5 300,00
6	ПТ 60	6000	220/121	265	0,68		6 670,00

Указанные в таблице цены приведены как справочная информация, не являющаяся публичной офертой. Цены могут быть изменены, для получения подробной информации, пожалуйста, обращайтесь в отдел продаж по тел.: (343) 278-11-31.

СТОЙКИ ЖЕЛЕЗОБЕТОННЫЕ ЦЕНТРИФУГИРОВАННЫЕ ДЛЯ ОПОР ВЛ НАПРЯЖЕНИЕМ 35-750 КВ



Пример маркировки:

СК22.1-2.1

СК - стойка коническая
 22 - длина, м (L)
 1 - характеристика сечения
 2 - номер по несущей способности
 1 - тип армирования

№ п/п	Наименование изделия	Габариты, мм			Масса, т.	Рабочие чертежи, ГОСТ, ТУ	Цена, руб. (с НДС)
		L	D	D2			
1	СК 22.1-1.1	22600	650	440	4,80	ГОСТ 22687.1-85	Договор.
2	СК 22.1-2.1	22600	650	440	4,80		Договор.
3	СК 22.1-1.0	22600	650	440	5,00		Договор.
4	СК 22.1-2.0	22600	650	440	5,30		Договор.
5	СК 22.2-1.0	22600	650	440	6,60		Договор.
6	СК 22.2-1.1	22600	650	440	6,40		Договор.

СТОЙКИ ЖЕЛЕЗОБЕТОННЫЕ ДЛЯ ОПОР ЛЭП 10 КВ; 0,38 КВ

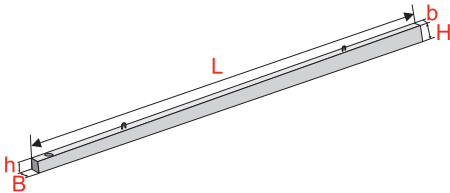

Пример маркировки:

СВ110-3,5

СВ - стойка высоковольтная
 110 - длина, дм (L)
 3,5 - расчетный изгибающий момент

№ п/п	Наименование изделия	Габариты, мм			Масса, т.	Рабочие чертежи, ГОСТ, ТУ	Цена, руб. (с НДС)
		L	B/b	H/h			
1	СВ 95-2	9500	165/240	150/165	0,75	ГОСТ 3407.157	5170,00
2	СВ 95-3С	9501	165/241	150/166	0,75		5280,00
3	СВ 105-3,6	10500	205/280	175/190	1,18		7300,00
4	СВ 105-5	10500	205/281	175/191	1,18		8010,00
5	СВ 110-3,5	11000	170	280/165	1,13	Серия 3.407.1-143 Выпуск 7	договорная
6	СВ 110-5	11000	170	280/165	1,13		договорная
7	СВ 164-2	16400	390/370	380/200	3,55	ТУ 5863-005-00113557-94	договорная
8	СВ 164-2	16400	390/370	380/200	3,55		25 000,00

Указанные в таблице цены приведены как справочная информация, не являющаяся публичной офертой. Цены могут быть изменены, для получения подробной информации, пожалуйста, обращайтесь в отдел продаж по тел.: (343) 278-11-31.

ПЛИТЫ ДЛЯ УСТАНОВКИ КТП И КРУН

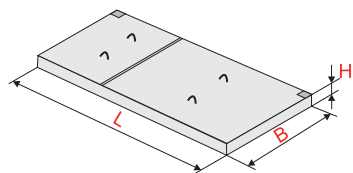

Пример маркировки:

ПН-2-1

- ПН - плита
- 2 - типоразмер
- 1 - наличие закладных деталей

№ п/п	Наименование изделия	Габариты, мм			Масса, т.	Рабочие чертежи, ГОСТ, ТУ	Цена, руб. (с НДС)
		L	B	H			
1	ПН-2	3250	890	100	0,725	Серия 3.407-102 Выпуск 1	7 631,00
2	ПН-2-1	3250	890	100	0,725		7 619,00
3	ПН-2-2	3250	890	100	0,725		7 619,00

ПЛИТА ПОДКЛАДНАЯ

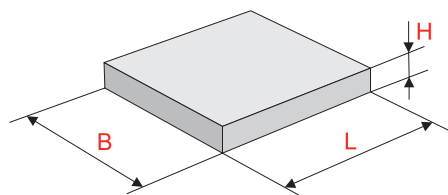

Пример маркировки:

ПП1-А

- ПП - подкладная плита
- 1 - тип
- А - выпуски арматуры

№ п/п	Наименование изделия	Габариты, мм			Масса, т.	Рабочие чертежи, ГОСТ, ТУ	Цена, руб. (с НДС)
		L	B	H			
1	ПП1-А	3600	1800	200	3,25	Серия 3.407.9-158 Выпуск 1	договорная

ЖЕЛЕЗОБЕТОННЫЙ ФУНДАМЕНТ ДЛЯ УСТАНОВКИ ПРОМЕЖУТОЧНЫХ ОПОР ЛИНИЙ ЭЛЕКТРОПЕРЕДАЧИ

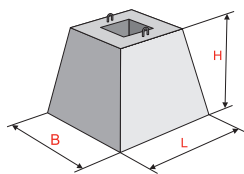

Пример маркировки:

ОП-2

- ОП - фундамент для опор промежуточных
- 2 - типоразмер

№ п/п	Наименование изделия	Габариты, мм			Масса, т.	Рабочие чертежи, ГОСТ, ТУ	Цена, руб. (с НДС)
		L	B	H			
1	ОП-2	1500	1500	900	2,80	Чертеж	19 696,23

Указанные в таблице цены приведены как справочная информация, не являющаяся публичной офертой. Цены могут быть изменены, для получения подробной информации, пожалуйста, обращайтесь в отдел продаж по тел.: (343) 278-11-31.

КОНСТРУКЦИИ ДЛЯ ЖИЛИЩНО-ГРАЖДАНСКОГО СТРОИТЕЛЬСТВА

ПЕРЕМЫЧКИ БАЛОЧНЫЕ МАРКИ ПГ

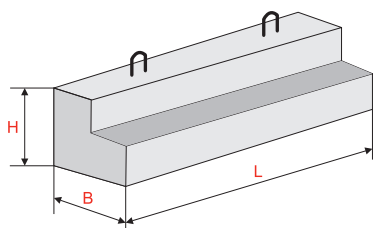

Пример маркировки:

2ПГ 39-31

2 - типоразмер сечения

ПГ - перемычка балочная, Г-образная

39 - длина, дм (L)

31 - расчетная нагрузка

№ п/п	Наименование изделия	Габариты, мм			Объем, м ³	Масса, т.	Рабочие чертежи, ГОСТ, ТУ	Цена, руб. (с НДС)
		L	B	H				
1	2ПГ 39-31	3890	250	440	0,317	0,792	Серия 1.038.1-1 Выпуск 3 ГОСТ 948-84	9 998,30
2	2ПГ 44-31	4410	250	440	0,359	0,897		11 021,40
3	2ПГ 48-31	4800	250	440	0,391	0,977		11 645,40
4	6ПГ 60-31	5960	380	440	0,826	2,065		25 712,28
5	6ПГ 44-40	4410	380	440	0,611	1,528		15 132,00

ПЕРЕМЫЧКИ ПЛИТНЫЕ МАРКИ ПП

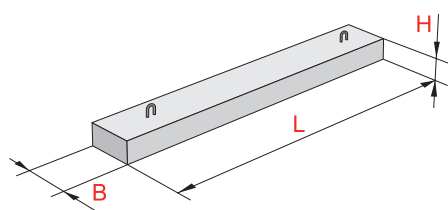

Пример маркировки:

2ПП 14-4п

2 - типоразмер сечения

ПП - перемычка плитная

14 - длина, дм (L)

4 - расчетная нагрузка

п - наличие строповочных петель

№ п/п	Наименование изделия	Габариты, мм			Масса, т.	Рабочие чертежи, ГОСТ, ТУ	Цена, руб. (с НДС)
		L	B	H			
1	1ПП 12-3п	1160	380	65	0,072	Серия 1.038.1-1 ГОСТ 948-84	440,00
2	2ПП 14-4п	1420	380	140	0,189		935,00

Указанные в таблице цены приведены как справочная информация, не являющаяся публичной офертой. Цены могут быть изменены, для получения подробной информации, пожалуйста, обращайтесь в отдел продаж по тел.: (343) 278-11-31.

№ п/п	Наименование изделия	Габариты, мм			Масса, т.	Рабочие чертежи, ГОСТ, ТУ	Цена, руб. (с НДС)
		L	B	H			
3	2ПП 17-5п	1680	380	140	0,223	Серия 1.038.1-1 ГОСТ 948-84	1 210,00
4	2ПП 18-5п	1810	380	140	0,241		1 320,00
5	2ПП 21-6п	2070	380	140	0,275		1 430,00
6	2ПП 23-7п	2330	380	140	0,310		1 595,00
7	2ПП 25-8п	2460	380	140	0,327		1 760,00
8	3ПП 14-71п	1420	380	220	0,297		1 815,00
9	3ПП 16-71п	1550	380	220	0,325		1 925,00
10	3ПП 18-71п	1810	380	220	0,378		2 310,00
11	3ПП 21-71п	2070	380	220	0,433		2 695,00
12	3ПП 27-71п	2720	380	220	0,568		3 905,00
13	3ПП 30-10п	2980	380	220	0,623		4 070,00
14	4ПП 12-4п	1160	510	65	0,095		495,00
15	5ПП 14-5	1420	510	140	0,253		1 320,00
16	5ПП 17-6	1680	510	140	0,300		1 540,00
17	5ПП 23-10	2330	510	140	0,416		2 475,00
18	6ПП 30-13	2980	510	220	0,835		4 125,00
19	7ПП 12- 3п	1160	380	90	0,100		495,00
20	7ПП 14- 4п	1420	380	90	0,101		605,00
21	8ПП 14-71п	1420	380	190	0,256		1 650,00
22	8ПП 16-71п	1550	380	190	0,280		1 760,00
23	8ПП 17- 5п	1680	380	190	0,303		1 705,00
24	8ПП 18- 5п	1810	380	190	0,327		1 815,00
25	8ПП 18-71п	1810	380	190	0,327		2 090,00
26	8ПП 21- 6п	2070	380	190	0,374		1 925,00
27	8ПП 21-71п	2070	380	190	0,374		2 640,00
28	8ПП 23- 7п	2330	380	190	0,421		2 420,00
29	8ПП 25- 8п	2460	380	190	0,444		2 640,00
30	8ПП 27-71п	2720	380	190	0,491		4 950,00
31	8ПП 30-10п	2980	380	190	0,538		4 840,00
32	9ПП 12-4	1160	510	90	0,133		715,00
33	9ПП 14-5	1420	510	90	0,163		825,00
34	9ПП 17-6	1680	510	90	0,193		1 100,00
35	9ПП 23-10	2330	510	90	-		3 080,00
36	10ПП 30-13	2330	510	190	0,722		4 180,00

Указанные в таблице цены приведены как справочная информация, не являющаяся публичной офертой. Цены могут быть изменены, для получения подробной информации, пожалуйста, обращайтесь в отдел продаж по тел.: (343) 278-11-31.

ПЕРЕМЫЧКИ ИЗ ЯЧЕИСТОГО БЕТОНА

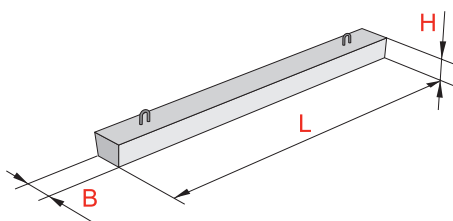

Пример маркировки:

ПП 12.4.2-3я

ПП - перемычка плитная

12 - длина, дм

4 - ширина, дм

2 - высота, дм

3 - нагрузка, я - вид бетона: ячеистый

№ п/п	Наименование изделия	Габариты, мм			Масса, кг.	Рабочие чертежи, ГОСТ, ТУ	Цена, руб. (с НДС)
		L	B	H			
1	ПП 12.4.2-3я / ПБ 12.2.4-3я	1210	400	188	66,00	ГОСТ 948-84, ГОСТ 31359-2007	договорная
2	ПП 14.4.2-3я / ПБ 14.2.4-3я	1410	400	188	81,00		договорная
3	ПП 15.4.2-2я / ПБ 15.2.4-3я	1500	400	188	82,00		договорная
4	ПП 17.4.2-2я / ПБ 17.2.4-3я	1710	400	188	95,00		договорная
5	ПП 19.4.2-2я / ПБ 19.2.4-3я	1910	400	188	106,00		договорная
6	ПП 20.4.2-1я / ПБ 20.2.4-2я	2000	400	188	108,00		договорная
7	ПП 22.4.2-1я / ПБ 22.2.4-2я	2210	400	188	122,00		договорная
8	ПП 24.4.2-1я / ПБ 24.2.4-2я	2410	400	188	137,00		договорная
9	ПП 25.4.2-1я / ПБ 25.2.4-2я	2510	400	188	143,00		договорная
10	ПП 28.4.2-1я / ПБ 28.2.4-2я	2810	400	188	168,00		договорная
11	ПП 30.4.2-1я / ПБ 30.2.4-2я	3010	400	188	180,00		договорная
12	3 ПП 12-3я / 2ПБ 12-3я	1210	300	188	51,30		договорная
13	3 ПП 14-3я / 2ПБ 14-3я	1410	300	188	60,02		договорная
14	3 ПП 17-2я / 2ПБ 17-3я	1710	300	188	74,56		договорная
15	3 ПП 19-2я / 2ПБ 19-3я	1910	300	188	84,57		договорная
16	3 ПП 22-1я / 2ПБ 22-2я	2210	300	188	95,74		договорная
17	3 ПП 25-1я / 2ПБ 25-2я	2510	300	188	114,73		договорная
18	3 ПП 28-1я / 2ПБ 28-2я	2810	300	188	135,44		договорная
19	3 ПП 30-1я / 2ПБ 30-2я	3000	300	188	143,90		договорная
20	3 ПП 12-0,2як / 2ПБ 12-0,2як	1210	190	188	35,00		договорная
21	3 ПП 14-0,2як / 2ПБ 14-0,2як	1410	190	188	43,00		договорная
22	3 ПП 15-0,1як / 2ПБ 15-0,1як	1510	190	188	46,00		договорная
23	3 ПП 17-0,1як / 2ПБ 17-0,1як	1710	190	188	51,00		договорная
24	3 ПП 19-0,1як / 2ПБ 19-0,1як	1910	190	188	61,00		договорная
25	3 ПП 22-0,1як / 2ПБ 22-0,1як	2210	190	188	71,00		договорная

Указанные в таблице цены приведены как справочная информация, не являющаяся публичной офертой. Цены могут быть изменены, для получения подробной информации, пожалуйста, обращайтесь в отдел продаж по тел.: (343) 278-11-31.

ПЕРЕМЫЧКИ БРУСКОВЫЕ МАРКИ 1ПБ

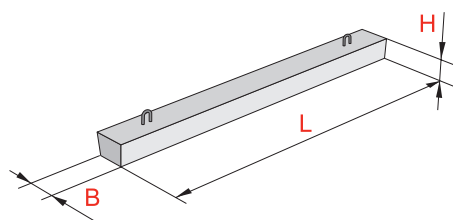

Пример маркировки:

1ПБ 13-1п

- 1 - типоразмер сечения
- ПБ - перемычка брусковая
- 13 - длина, дм (L)
- 1 - расчетная нагрузка
- п - наличие строповочных петель

№ п/п	Наименование изделия	Габариты, мм			Масса, т.	Рабочие чертежи, ГОСТ, ТУ	Цена, руб. (с НДС)
		L	B	H			
1	1ПБ 10-1п	1030	120	65	0,020	Серия 1.038.1-1 ГОСТ 948-84	143,02
2	1ПБ 13-1п	1290	120	65	0,025		153,72
3	1ПБ 16-1п	1550	120	65	0,030		187,08
4	2ПБ 10-1п	1030	120	140	0,040		236,54
5	2ПБ 13-1п	1290	120	140	0,050		267,22
6	2ПБ 16-2п	1550	120	140	0,065		319,94
7	2ПБ 17-2п	1680	120	140	0,070		352,18
8	2ПБ 19-3п	1940	120	140	0,081		409,89
9	2ПБ 22-3п	2200	120	140	0,092		466,53
10	2ПБ 25-3п	2460	120	140	0,103		535,29
11	2ПБ 26-4п	2590	120	140	0,109		588,55
12	2ПБ 29-4п	2850	120	140	0,120		650,00
13	2ПБ 30-4п	2980	120	140	0,130		705,24
14	3ПБ 13-37п	1290	120	220	0,085		431,54
15	3ПБ 16-37п	1550	120	220	0,102		548,37
16	3ПБ 18-37п	1810	120	220	0,119		736,81
17	3ПБ 18-8п	1810	120	220	0,119		726,81
18	3ПБ 21-8п	2070	120	220	0,137		703,50
19	3ПБ 25-8п	2460	120	220	0,162		770,90
20	3ПБ 27-8п	2720	120	220	0,180		884,52
21	3ПБ 30-8п	2980	120	220	0,200		969,66
22	3ПБ 34-4п	3370	120	220	0,222		1 067,18
23	3ПБ 36-4п	3630	120	220	0,240		1 102,04
24	3ПБ 39-8п	3890	120	220	0,260		1 628,13
25	4ПБ 30-4п	2980	120	290	0,259		1 391,50

Указанные в таблице цены приведены как справочная информация, не являющаяся публичной офертой. Цены могут быть изменены, для получения подробной информации, пожалуйста, обращайтесь в отдел продаж по тел.: (343) 278-11-31.

Конструкции для жилищно-гражданского строительства

№ п/п	Наименование изделия	Габариты, мм			Масса, т.	Рабочие чертежи, ГОСТ, ТУ	Цена, руб. (с НДС)
		L	B	H			
26	4ПБ 44-8п	4410	120	290	0,384	Серия 1.038.1-1 ГОСТ 948-84	2 497,08
27	4ПБ 48-8п	4800	120	290	0,418		2 816,08
28	4ПБ 60-8п	5960	120	290	0,519		3 993,04
29	5ПБ 18-27п	1800	250	220	0,250		1 100,00
30	5ПБ 21-27п	2070	250	220	0,290		1 320,14
31	5ПБ 25-27п	2460	250	220	0,338		1 650,08
32	5ПБ 25-37п	2460	250	220	0,338		1 870,08
33	5ПБ 27-27п	2720	250	220	0,375		2 280,82
34	5ПБ 27-37п	2720	250	220	0,375		2 380,62
35	5ПБ 30-37п	2980	250	220	0,410		2 380,62
36	5ПБ 31-27п	3110	250	220	0,428		3 025,17
37	5ПБ 34-20п	3370	250	220	0,463		3 091,07
38	5ПБ 36-20п	3630	250	220	0,500		3 410,14
39	6ПБ 35-37п	3500	250	290	0,634		5 535,02
40	7ПБ 60-52п	5950	250	585	2,175		21 645,00
41	8ПБ 10-1п	1030	120	90	0,028		193,20
42	8ПБ 13-1п	1290	120	90	0,035		240,80
43	8ПБ 16-1п	1550	120	90	0,042		291,20
44	8ПБ 17-2п	1680	120	90	0,045		319,20
45	8ПБ 19-3п	1940	120	90	0,052		385,00
46	9ПБ 13-37п	1290	120	190	0,074		487,20
47	9ПБ 16-37п	1550	120	190	0,088		621,60
48	9ПБ 18-37п	1810	120	190	0,103		812,45
49	9ПБ 18-8п	1810	120	190	0,103		817,60
50	9ПБ 21-8п	2070	120	190	0,118		704,12
51	9ПБ 22-3п	2200	120	190	0,125		726,07
52	9ПБ 25-3п	2460	120	190	0,140		808,50
53	9ПБ 25-8п	2460	120	190	0,140		858,02
54	9ПБ 26-4п	2590	120	190	0,148	852,50	
55	9ПБ 27-8п	2720	120	190	0,155	973,50	
56	9ПБ 29-4п	2850	120	190	0,162	976,80	
57	9ПБ 30-4п	2980	120	190	0,170	1 006,50	
58	10ПБ 18-27п	1810	250	190	0,215	1 320,02	

Указанные в таблице цены приведены как справочная информация, не являющаяся публичной офертой. Цены могут быть изменены, для получения подробной информации, пожалуйста, обращайтесь в отдел продаж по тел.: (343) 278-11-31.

№ п/п	Наименование изделия	Габариты, мм			Масса, т.	Рабочие чертежи, ГОСТ, ТУ	Цена, руб. (с НДС)
		L	B	H			
59	10ПБ 21-27п	2070	250	190	0,246	Серия 1.038.1-1 ГОСТ 948-84	1 562,06
60	10ПБ 25-27п	2460	250	190	0,292		2 079,12
61	10ПБ 25-37п	2460	250	190	0,292		2 365,01
62	10ПБ 27-27п	2720	250	190	0,323		2 530,00
63	10ПБ 27-37п	2720	250	190	0,323		3 718,00

ПЛИТЫ ЖЕЛЕЗОБЕТОННЫЕ МНОГОПУСТОТНЫЕ МАРКИ ПК

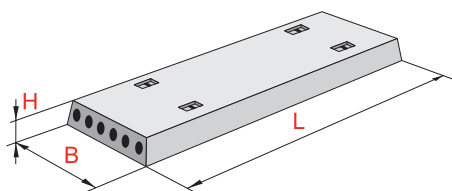

Пример маркировки:

ПК 63-12-8

ПК - плита круглопустотная
 63 - длина, дм (L)
 12 - ширина, дм (B)
 8 - нагрузка, кгс/м²

№ п/п	Наименование изделия	Габариты, мм			Масса, т.	Рабочие чертежи, ГОСТ, ТУ	Цена, руб. (с НДС)
		L	B	H			
1	ПК 64-10-8	6380	990	220	2,08	ГОСТ 9561-91	7 994,78
2	ПК 63-10-8	6280	990	220	2,05		7 888,80
3	ПК 62-10-8	6180	990	220	2,02		7 782,84
4	ПК 61-10-8	6080	990	220	1,99		7 676,87
5	ПК 60-10-8	5980	990	220	1,95		7 570,89
6	ПК 59-10-8	5880	990	220	1,92		7 464,91
7	ПК 58-10-8	5780	990	220	1,89		7 358,94
8	ПК 57-10-8	5680	990	220	1,86		7 252,96
9	ПК 56-10-8	5580	990	220	1,82		7 147,03
10	ПК 55-10-8	5480	990	220	1,79		7 041,03
11	ПК 54-10-8	5380	990	220	1,76		6 935,05
12	ПК 53-10-8	5280	990	220	1,72		6 829,09
13	ПК 52-10-8	5180	990	220	1,69		6 723,10
14	ПК 51-10-8	5080	990	220	1,66		6 389,85
15	ПК 50-10-8	4980	990	220	1,63		6 283,88
16	ПК 49-10-8	4880	990	220	1,59		6 177,91
17	ПК 48-10-8	4780	990	220	1,56		6 071,96

Указанные в таблице цены приведены как справочная информация, не являющаяся публичной офертой. Цены могут быть изменены, для получения подробной информации, пожалуйста, обращайтесь в отдел продаж по тел.: (343) 278-11-31.

Конструкции для жилищно-гражданского строительства

№ п/п	Наименование изделия	Габариты, мм			Масса, т.	Рабочие чертежи, ГОСТ, ТУ	Цена, руб. (с НДС)
		L	B	H			
18	ПК 47-10-8	4680	990	220	1,53	ГОСТ 9561-91	5 965,96
19	ПК 46-10-8	4580	990	220	1,50		5 859,99
20	ПК 45-10-8	4480	990	220	1,46		5 754,00
21	ПК 44-10-8	4380	990	220	1,43		5 648,03
22	ПК 43-10-8	4280	990	220	1,40		5 542,08
23	ПК 42-10-8	4180	990	220	1,37		5 412,33
24	ПК 41-10-8	4080	990	220	1,33		5 282,64
25	ПК 40-10-8	3980	990	220	1,30		5 155,56
26	ПК 39-10-8	3880	990	220	1,27		5 024,73
27	ПК 38-10-8	3780	990	220	1,23		4 893,89
28	ПК 37-10-8	3680	990	220	1,20		4 769,03
29	ПК 36-10-8	3580	990	220	1,17		4 638,21
30	ПК 35-10-8	3480	990	220	1,17		4 507,39
31	ПК 34-10-8	3380	990	220	1,10		4 664,77
32	ПК 33-10-8	3280	990	220	1,07		4 249,81
33	ПК 32-10-8	3180	990	220	1,04		4 121,04
34	ПК 31-10-8	3080	990	220	1,01		3 992,25
35	ПК 30-10-8	2980	990	220	0,97		3 867,47
36	ПК 29-10-8	2880	990	220	0,94		3 734,78
37	ПК 28-10-8	2780	990	220	0,91		3 605,91
38	ПК 27-10-8	2680	990	220	0,88		3 477,12
39	ПК 26-10-8	2580	990	220	0,84		3 594,80
40	ПК 25-10-8	2480	990	220	0,81		3 463,67
41	ПК 24-10-8	2380	990	220	0,78		3 332,06
42	ПК 23-10-8	2280	990	220	0,74		3 200,68
43	ПК 22-10-8	2180	990	220	0,70		3 069,64
44	ПК 21-10-8	2080	990	220	0,68		2 938,29
45	ПК 20-10-8	1980	990	220	0,65		2 806,96
46	ПК 64-12-8	6380	1190	220	2,51		8 360,13
47	ПК 63-12-8	6280	1190	220	2,47		8 254,43
48	ПК 62-12-8	6180	1190	220	2,43		8 148,72
49	ПК 61-12-8	6080	1190	220	2,39		8 043,01
50	ПК 60-12-8	5980	1190	220	2,35		7 937,30

Указанные в таблице цены приведены как справочная информация, не являющаяся публичной офертой. Цены могут быть изменены, для получения подробной информации, пожалуйста, обращайтесь в отдел продаж по тел.: (343) 278-11-31.

№ п/п	Наименование изделия	Габариты, мм			Масса, т.	Рабочие чертежи, ГОСТ, ТУ	Цена, руб. (с НДС)
		L	B	H			
51	ПК 59-12-8	5880	1190	220	2,31	ГОСТ 9561-91	7 831,60
52	ПК 58-12-8	5780	1190	220	2,27		7 725,89
53	ПК 57-12-8	5680	1190	220	2,23		7 512,36
54	ПК 56-12-8	5580	1190	220	2,19		7 446,64
55	ПК 55-12-8	5480	1190	220	2,15		7 380,91
56	ПК 54-12-8	5380	1190	220	2,11		7 315,17
57	ПК 53-12-8	5280	1190	220	2,07		7 249,44
58	ПК 52-12-8	5180	1190	220	2,03		7 183,76
59	ПК 51-12-8	5080	1190	220	1,99		7 117,98
60	ПК 50-12-8	4980	1190	220	1,96		7 052,25
61	ПК 49-12-8	4880	1190	220	1,92		6 986,52
62	ПК 48-12-8	4780	1190	220	1,88		6 920,80
63	ПК 47-12-8	4680	1190	220	1,84		6 855,06
64	ПК 46-12-8	4580	1190	220	1,80		6 789,33
65	ПК 45-12-8	4480	1190	220	1,76		6 723,66
66	ПК 44-12-8	4380	1190	220	1,72		6 657,86
67	ПК 43-12-8	4280	1190	220	1,68		6 592,13
68	ПК 42-12-8	4180	1190	220	1,64		5 723,78
69	ПК 41-12-8	4080	1190	220	1,60		5 594,49
70	ПК 40-12-8	3980	1190	220	1,56		5 453,53
71	ПК 39-12-8	3880	1190	220	1,52		5 249,30
72	ПК 38-12-8	3780	1190	220	1,48		5 083,97
73	ПК 37-12-8	3680	1190	220	1,45		4 948,70
74	ПК 36-12-8	3580	1190	220	1,41		4 786,92
75	ПК 35-12-8	3480	1190	220	1,37		4 786,49
76	ПК 34-12-8	3380	1190	220	1,33		4 656,52
77	ПК 33-12-8	3280	1190	220	1,29		4 525,91
78	ПК 32-12-8	3180	1190	220	1,25		4 356,54
79	ПК 31-12-8	3080	1190	220	1,21		4 227,52
80	ПК 30-12-8	2980	1190	220	1,17		4 098,80
81	ПК 29-12-8	2880	1190	220	1,13		3 936,05
82	ПК 28-12-8	2780	1190	220	1,09		3 808,59
83	ПК 27-12-8	2680	1190	220	1,05		3 681,16

Указанные в таблице цены приведены как справочная информация, не являющаяся публичной офертой. Цены могут быть изменены, для получения подробной информации, пожалуйста, обращайтесь в отдел продаж по тел.: (343) 278-11-31.

Конструкции для жилищно-гражданского строительства

№ п/п	Наименование изделия	Габариты, мм			Масса, т.	Рабочие чертежи, ГОСТ, ТУ	Цена, руб. (с НДС)
		L	B	H			
84	ПК 26-12-8	2580	1190	220	1,01	ГОСТ 9561-91	3 528,80
85	ПК 25-12-8	2480	1190	220	0,97		3 402,29
86	ПК 24-12-8	2380	1190	220	0,93		3 275,15
87	ПК 23-12-8	2280	1190	220	0,90		3 147,71
88	ПК 22-12-8	2180	1190	220	0,86		3 019,97
89	ПК 21-12-8	2080	1190	220	0,82		2 892,79
90	ПК 20-12-8	1980	1190	220	0,78		2 765,66
91	ПК 63-15-8	6280	1490	220	3,09		10 708,98
92	ПК 62-15-8	6180	1490	220	3,04		10 573,76
93	ПК 61-15-8	6080	1490	220	2,99		10 184,98
94	ПК 60-15-8	5980	1490	220	2,94		10 049,75
95	ПК 59-15-8	5880	1490	220	2,89		9 914,52
96	ПК 58-15-8	5780	1490	220	2,84		9 779,31
97	ПК 57-15-8	5680	1490	220	2,79		9 394,09
98	ПК 56-15-8	5580	1490	220	2,74		9 312,60
99	ПК 55-15-8	5480	1490	220	2,69		9 231,10
100	ПК 54-15-8	5380	1490	220	2,65	9 149,62	
101	ПК 53-15-8	5280	1490	220	2,60	9 068,13	
102	ПК 52-15-8	5180	1490	220	2,55	8 986,63	
103	ПК 51-15-8	5080	1490	220	2,50	8 330,48	
104	ПК 50-15-8	4980	1490	220	2,45	8 248,98	
105	ПК 49-15-8	4880	1490	220	2,40	8 167,49	
106	ПК 48-15-8	4780	1490	220	2,35	8 085,99	
107	ПК 47-15-8	4680	1490	220	2,30	8 004,50	
108	ПК 46-15-8	4580	1490	220	2,25	7 923,00	
109	ПК 45-15-8	4480	1490	220	2,20	7 841,51	
110	ПК 44-15-8	4380	1490	220	2,15	7 760,02	
111	ПК 43-15-8	4280	1490	220	2,10	7 678,53	
112	ПК 42-15-8	4180	1490	220	2,06	6 606,98	
113	ПК 41-15-8	4080	1490	220	2,01	6 458,12	
114	ПК 40-15-8	3980	1490	220	1,96	6 308,62	
115	ПК 39-15-8	3880	1490	220	1,91	6 159,41	
116	ПК 38-15-8	3780	1490	220	1,86	5 869,32	

Указанные в таблице цены приведены как справочная информация, не являющаяся публичной офертой. Цены могут быть изменены, для получения подробной информации, пожалуйста, обращайтесь в отдел продаж по тел.: (343) 278-11-31.

№ п/п	Наименование изделия	Габариты, мм			Масса, т.	Рабочие чертежи, ГОСТ, ТУ	Цена, руб. (с НДС)
		L	B	H			
117	ПК 37-15-8	3680	1490	220	1,81	ГОСТ 9561-91	5723,05
118	ПК 36-15-8	3580	1490	220	1,76		6 057,15
119	ПК 35-15-8	3480	1490	220	1,71		5 806,93
120	ПК 34-15-8	3380	1490	220	1,66		5 648,59
121	ПК 33-15-8	3280	1490	220	1,61		5 489,27
122	ПК 32-15-8	3180	1490	220	1,56		5 331,26
123	ПК 31-15-8	3080	1490	220	1,51		5 172,59
124	ПК 30-15-8	2980	1490	220	1,47		5 013,92
125	ПК 29-15-8	2880	1490	220	1,42		4 826,67
126	ПК 28-15-8	2780	1490	220	1,37		4 669,30
127	ПК 27-15-8	2680	1490	220	1,32		4 511,94
128	ПК 26-15-8	2580	1490	220	1,27		4 315,60
129	ПК 25-15-8	2480	1490	220	1,22		4 157,85
130	ПК 24-15-8	2380	1490	220	1,17		3 971,00
131	ПК 23-15-8	2280	1490	220	1,12	3 814,92	
132	ПК 22-15-8	2180	1490	220	1,07	3 659,18	
133	ПК 21-15-8	2080	1490	220	1,02	3 503,10	
134	ПК 20-15-8	1980	1490	220	0,97	3 347,05	

ПЛИТЫ ЖЕЛЕЗОБЕТОННЫЕ МНОГОПУСТОТНЫЕ МАРКИ ПБ

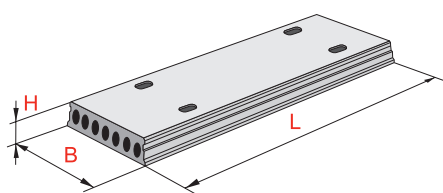

Пример маркировки:

ПБ-2.13.12-12,5

- ПБ - плита перекрытия безопалубочного формования
- 2 - высота сечения 220 мм
- 13 - длина плиты, дм (L)
- 12 - ширина плиты, дм (B)
- 12,5 - расчетная равномерно-распределенная нагрузка кгс/м²

№ п/п	Наименование изделия	Габариты, мм			Масса, т.	Цена, руб. (с НДС)	
		L	B	H		800 кгс/м ²	1250 кгс/м ²
Плиты шириной 1197 мм							
1	ПБ-2.10.12 Б/П	980	1197	220	0,410	-	1 746,99
2	ПБ-2.12.12 Б/П	1180	1197	220	0,490	-	2 106,30

Указанные в таблице цены приведены как справочная информация, не являющаяся публичной офертой. Цены могут быть изменены, для получения подробной информации, пожалуйста, обращайтесь в отдел продаж по тел.: (343) 278-11-31.

Конструкции для жилищно-гражданского строительства

№ п/п	Наименование изделия	Габариты, мм			Масса, т.	Цена, руб. (с НДС)	
		L	B	H		800 кгс/м ²	1250 кгс/м ²
3	ПБ-2.13.12	1280	1197	220	0,534	-	2 282,24
4	ПБ-2.14.12	1380	1197	220	0,580	-	2 458,18
5	ПБ-2.15.12	1480	1197	220	0,620	2 401,30	2 641,55
6	ПБ-2.16.12	1580	1197	220	0,660	2 560,60	2 817,49
7	ПБ-2.17.12	1680	1197	220	0,701	2 721,08	2 993,42
8	ПБ-2.18.12	1780	1197	220	0,743	2 886,87	3 176,80
9	ПБ-2.19.12	1880	1197	220	0,785	3 047,94	3 352,73
10	ПБ-2.20.12	1980	1197	220	0,830	3 206,53	3 528,67
11	ПБ-2.21.12	2080	1197	220	0,870	3 373,80	3 710,81
12	ПБ-2.22.12	2180	1197	220	0,910	3 533,63	3 886,74
13	ПБ-2.23.12	2280	1197	220	0,950	3 693,46	4 063,92
14	ПБ-2.24.12	2380	1197	220	0,990	3 860,72	4 246,05
15	ПБ-2.25.12	2480	1197	220	1,040	4 020,56	4 421,99
16	ПБ-2.26.12	2580	1197	220	1,080	4 179,15	4 597,93
17	ПБ-2.27.12	2680	1197	220	1,120	4 346,41	4 781,30
18	ПБ-2.28.12	2780	1197	220	1,160	4 506,24	4 958,48
19	ПБ-2.29.12	2880	1197	220	1,200	4 667,31	5 134,42
20	ПБ-2.30.12	2980	1197	220	1,240	4 833,34	5 316,55
21	ПБ-2.31.12	3080	1197	220	1,290	4 991,93	5 492,49
22	ПБ-2.32.12	3180	1197	220	1,330	5 153,00	5 668,43
23	ПБ-2.33.12	3280	1197	220	1,370	5 319,03	5 851,80
24	ПБ-2.34.12	3380	1197	220	1,410	5 478,86	6 027,74
25	ПБ-2.35.12	3480	1197	220	1,450	5 639,93	6 203,67
26	ПБ-2.36.12	3580	1197	220	1,500	5 804,72	6 387,05
27	ПБ-2.37.12	3680	1197	220	1,540	5 964,55	6 561,74
28	ПБ-2.38.12	3780	1197	220	1,580	6 125,62	6 737,68
29	ПБ-2.39.12	3880	1197	220	1,620	6 291,64	6 922,29
30	ПБ-2.40.12	3980	1197	220	1,660	6 452,71	7 098,23
31	ПБ-2.41.12	4080	1197	220	1,700	6 488,64	7 136,64
32	ПБ-2.42.12	4180	1197	220	1,750	6 522,10	7 175,05
33	ПБ-2.43.12	4280	1197	220	1,790	6 544,40	7 199,83
34	ПБ-2.44.12	4380	1197	220	1,830	6 695,56	7 219,65
35	ПБ-2.45.12	4480	1197	220	1,870	6 716,62	7 312,58

Указанные в таблице цены приведены как справочная информация, не являющаяся публичной офертой. Цены могут быть изменены, для получения подробной информации, пожалуйста, обращайтесь в отдел продаж по тел.: (343) 278-11-31.

Конструкции для жилищно-гражданского строительства

№ п/п	Наименование изделия	Габариты, мм			Масса, т.	Цена, руб. (с НДС)	
		L	B	H		800 кгс/м ²	1250 кгс/м ²
36	ПБ-2.46.12	4580	1197	220	1,910	6 802,11	7 320,01
37	ПБ-2.47.12	4680	1197	220	1,950	6 869,02	7 477,37
38	ПБ-2.48.12	4780	1197	220	2,000	6 947,07	7 642,15
39	ПБ-2.49.12	4880	1197	220	2,040	7 090,80	7 798,27
40	ПБ-2.50.12	4990	1197	220	2,080	7 234,52	7 956,86
41	ПБ-2.51.12	5080	1197	220	2,120	7 384,44	8 121,65
42	ПБ-2.52.12	5180	1197	220	2,160	7 526,93	8 279,00
43	ПБ-2.53.12	5280	1197	220	2,210	7 669,41	8 436,35
44	ПБ-2.54.12	5380	1197	220	2,250	7 819,33	8 599,90
45	ПБ-2.55.12	5480	1197	220	2,290	7 963,05	8 758,49
46	ПБ-2.56.12	5580	1197	220	2,330	8 106,78	8 917,08
47	ПБ-2.57.12	5680	1197	220	2,370	8 255,46	9 079,39
48	ПБ-2.58.12	5780	1197	220	2,410	8 397,94	9 237,98
49	ПБ-2.59.12	5880	1197	220	2,460	8 542,91	9 395,34
50	ПБ-2.60.12	5980	1197	220	2,500	8 690,35	9 560,12
51	ПБ-2.61.12	6080	1197	220	2,540	8 834,07	9 716,24
52	ПБ-2.62.12	6180	1197	220	2,580	9 215,68	10 239,10
53	ПБ-2.63.12	6280	1197	220	2,620	9 366,84	10 408,84
54	ПБ-2.64.12	6380	1197	220	2,660	9 515,52	10 572,39
55	ПБ-2.65.12	6480	1197	220	2,710	9 661,72	10 734,70
56	ПБ-2.66.12	6580	1197	220	2,750	9 815,36	10 904,44
57	ПБ-2.67.12	6680	1197	220	2,790	10 215,56	11 237,73
58	ПБ-2.68.12	6780	1197	220	2,830	10 367,95	11 403,76
59	ПБ-2.69.12	6880	1197	220	2,870	10 522,83	11 575,98
60	ПБ-2.70.12	6980	1197	220	2,910	10 675,22	11 742,00
61	ПБ-2.71.12	7080	1197	220	2,960	10 825,14	11 909,27
62	ПБ-2.72.12	7180	1197	220	3,000	10 982,50	12 081,49
63	ПБ-2.73.12	7280	1197	220	1,920	11 134,89	12 247,52
64	ПБ-2.74.12	7380	1197	220	3,080	11 283,57	12 413,54
65	ПБ-2.75.12	7480	1197	220	3,120	11 440,93	12 585,76
66	ПБ-2.76.12	7580	1197	220	3,170	11 593,32	12 751,79
67	ПБ-2.77.12	7680	1197	220	3,210	11 743,24	12 917,81
68	ПБ-2.78.12	7780	1197	220	3,250	11 900,60	13 091,27

Указанные в таблице цены приведены как справочная информация, не являющаяся публичной офертой. Цены могут быть изменены, для получения подробной информации, пожалуйста, обращайтесь в отдел продаж по тел.: (343) 278-11-31.

Конструкции для жилищно-гражданского строительства

№ п/п	Наименование изделия	Габариты, мм			Масса, т.	Цена, руб. (с НДС)	
		L	B	H		800 кгс/м ²	1250 кгс/м ²
69	ПБ-2.79.12	7880	1197	220	3,290	12 051,75	13 256,06
70	ПБ-2.80.12	7980	1197	220	3,330	12 202,91	13 423,33
71	ПБ-2.81.12	8080	1197	220	2,130	12 360,26	13 595,55
72	ПБ-2.82.12	8180	1197	220	3,420	12 508,94	13 762,81
73	ПБ-2.83.12	8280	1197	220	3,460	12 978,53	13 927,60
74	ПБ-2.84.12	8380	1197	220	3,500	13 139,60	14 099,82
75	ПБ-2.85.12	8480	1197	220	3,540	13 294,47	-
76	ПБ-2.86.12-В40	8580	1197	220	3,580	13 448,11	-
77	ПБ-2.87.12-В40	8680	1197	220	3,620	13 609,18	-
78	ПБ-2.88.12-В40	8780	1197	220	3,670	14 098,58	-
79	ПБ-2.89.12-В40	8880	1197	220	3,710	14 258,41	-
80	ПБ-2.90.12-В40	8980	1197	220	3,750	14 423,20	-
81	ПБ-2.91.12-В40	9080	1197	220	3,790	14 583,03	-
82	ПБ-2.92.12-В40	9180	1197	220	3,830	14 741,62	-
83	ПБ-2.93.12-Б/П- В40	9280	1197	220	3,870	14 905,17	-
84	ПБ-2.94.12-Б/П- В40	9380	1197	220	3,920	15 063,76	-
85	ПБ-2.95.12-В40	9480	1197	220	3,960	15 222,35	-
86	ПБ-2.96.12-В40	9580	1197	220	4,020	15 387,14	-
87	ПБ-2.97.12-В40	9680	1197	220	4,050	15 545,73	-
88	ПБ-3.48.12-Б/П	4780	1197	300	2,340	9 973,36	10 970,46
89	ПБ-3.60.12-Б/П	5980	1197	220	2,340	12 477,32	13 717,50
90	ПБ-3.63.12-Б/П	6280	1197	220	2,900	13 096,82	14 408,98
Плиты шириной 1497 мм							
91	ПБ-2.13.15	1280	1497	220	0,693	-	2 827,40
92	ПБ-2.15.15	1480	1497	220	0,800	-	3 263,53
93	ПБ-2.16.15	1580	1497	220	0,855	-	3 485,31
94	ПБ-2.17.15	1680	1497	220	0,910	3 368,90	3 705,85
95	ПБ-2.18.15	1780	1497	220	0,964	3 569,50	3 926,39
96	ПБ-2.19.15	1880	1497	220	1,018	3 771,52	4 148,17
97	ПБ-2.20.15	1980	1497	220	1,072	3 971,00	4 368,71
98	ПБ-2.21.15	2080	1497	220	1,126	4 172,95	4 589,26
99	ПБ-2.22.15	2180	1497	220	1,180	4 373,67	4 811,04
100	ПБ-2.23.15	2280	1497	220	1,230	4 575,63	5 031,58

Указанные в таблице цены приведены как справочная информация, не являющаяся публичной офертой. Цены могут быть изменены, для получения подробной информации, пожалуйста, обращайтесь в отдел продаж по тел.: (343) 278-11-31.

Конструкции для жилищно-гражданского строительства

№ п/п	Наименование изделия	Габариты, мм			Масса, т.	Цена, руб. (с НДС)	
		L	B	H		800 кгс/м ²	1250 кгс/м ²
101	ПБ-2.24.15	2380	1497	220	1,290	4 775,11	5 252,12
102	ПБ-2.25.15	2480	1497	220	1,350	4 975,82	5 473,90
103	ПБ-2.26.15	2580	1497	220	1,400	5 177,78	5 695,68
104	ПБ-2.27.15	2680	1497	220	1,450	5 378,50	5 916,23
105	ПБ-2.28.15	2780	1497	220	1,510	5 579,22	6 138,01
106	ПБ-2.29.15	2880	1497	220	1,560	5 774,98	6 351,11
107	ПБ-2.30.15	2980	1497	220	1,610	5 974,46	6 572,90
108	ПБ-2.31.15	3080	1497	220	1,670	6 176,42	6 794,68
109	ПБ-2.32.15	3180	1497	220	1,720	6 377,13	7 015,22
110	ПБ-2.33.15	3280	1497	220	1,770	6 579,09	7 235,76
111	ПБ-2.34.15	3380	1497	220	1,830	6 778,57	7 456,30
112	ПБ-2.35.15	3480	1497	220	1,880	6 980,88	7 679,32
113	ПБ-2.36.15	3580	1497	220	1,940	7 182,48	7 899,86
114	ПБ-2.37.15	3680	1497	220	1,990	7 383,20	8 121,65
115	ПБ-2.38.15	3780	1497	220	2,050	7 583,92	8 342,19
116	ПБ-2.39.15	3880	1497	220	2,100	7 783,40	8 562,73
117	ПБ-2.40.15	3980	1497	220	2,155	7 985,36	8 783,27
118	ПБ-2.41.15	4080	1497	220	2,209	8 186,07	9 005,05
119	ПБ-2.42.15	4180	1497	220	2,260	8 386,79	9 225,59
120	ПБ-2.43.15	4280	1497	220	2,320	8 588,75	9 447,38
121	ПБ-2.44.15	4380	1497	220	2,372	8 790,71	9 667,92
122	ПБ-2.45.15	4480	1497	220	2,430	8 985,23	9 882,26
123	ПБ-2.46.15	4580	1497	220	2,480	9 184,71	10 105,28
124	ПБ-2.47.15	4680	1497	220	2,530	9 386,66	10 325,83
125	ПБ-2.48.15	4780	1497	220	2,590	9 586,14	10 546,37
126	ПБ-2.49.15	4880	1497	220	2,640	9 788,10	10 766,91
127	ПБ-2.50.15	4990	1497	220	2,697	9 990,06	10 987,45
128	ПБ-2.51.15	5080	1497	220	2,750	10 190,78	11 207,99
129	ПБ-2.52.15	5180	1497	220	2,805	10 391,49	11 431,01
130	ПБ-2.53.15	5280	1497	220	2,858	10 593,45	11 651,56
131	ПБ-2.54.15	5380	1497	220	2,910	10 794,17	11 873,34
132	ПБ-2.55.15	5480	1497	220	2,967	10 994,89	12 093,88
133	ПБ-2.56.15	5580	1497	220	3,020	11 194,37	12 315,66

Указанные в таблице цены приведены как справочная информация, не являющаяся публичной офертой. Цены могут быть изменены, для получения подробной информации, пожалуйста, обращайтесь в отдел продаж по тел.: (343) 278-11-31.

Конструкции для жилищно-гражданского строительства

№ п/п	Наименование изделия	Габариты, мм			Масса, т.	Цена, руб. (с НДС)	
		L	B	H		800 кгс/м ²	1250 кгс/м ²
134	ПБ-2.57.15	5680	1497	220	3,080	11 396,32	12 537,44
135	ПБ-2.58.15	5780	1497	220	3,130	11 598,28	12 757,98
136	ПБ-2.59.15	5880	1497	220	3,180	11 797,76	12 978,53
137	ПБ-2.60.15	5980	1497	220	3,240	11 993,52	13 191,63
138	ПБ-2.61.15	6080	1497	220	3,290	12 195,48	13 413,41
139	ПБ-2.62.15	6180	1497	220	3,350	12 396,20	13 636,43
140	ПБ-2.63.15	6280	1497	220	3,400	12 595,67	13 856,98
141	ПБ-2.64.15	6380	1497	220	3,450	12 797,63	14 077,52
142	ПБ-2.65.15	6480	1497	220	3,509	12 998,35	14 298,06
143	ПБ-2.66.15	6580	1497	220	3,580	13 199,07	14 519,84
144	ПБ-2.67.15	6680	1497	220	3,620	13 401,02	14 741,62
145	ПБ-2.68.15	6780	1497	220	3,670	13 601,74	14 962,16
146	ПБ-2.69.15	6880	1497	220	3,730	13 802,46	15 182,71
147	ПБ-2.70.15	6980	1497	220	3,780	14 003,18	15 403,25
148	ПБ-2.71.15	7080	1497	220	3,830	14 205,14	15 623,79
149	ПБ-2.72.15	7180	1497	220	3,900	14 407,09	15 844,33
150	ПБ-2.73.15	7280	1497	220	3,940	14 605,33	16 068,59
151	ПБ-2.74.15	7380	1497	220	3,990	14 807,29	16 289,13
152	ПБ-2.75.15	7480	1497	220	4,050	15 003,05	16 503,48
153	ПБ-2.76.15	7580	1497	220	4,105	15 203,77	16 724,02
154	ПБ-2.77.15	7680	1497	220	4,159	15 404,49	16 944,56
155	ПБ-2.78.15	7780	1497	220	4,200	15 606,44	17 166,35
156	ПБ-2.79.15	7880	1497	220	4,270	15 807,16	17 386,89
157	ПБ-2.80.15	7980	1497	220	4,320	16 006,64	17 607,43
158	ПБ-2.81.15	8080	1497	220	4,380	16 208,60	-
159	ПБ-2.82.15	8180	1497	220	4,430	16 409,32	-
160	ПБ-2.83.15	8280	1497	220	4,480	16 610,03	-
161	ПБ-2.84.15	8380	1497	220	4,540	16 810,75	-
162	ПБ-2.85.15-В40	8480	1497	220	4,590	17 012,71	-
163	ПБ-2.86.15-В40	8580	1497	220	4,650	17 214,67	-
164	ПБ-2.87.15-В40	8680	1497	220	4,700	17 414,15	-
165	ПБ-2.88.15-В40	8780	1497	220	4,750	17 616,10	-
166	ПБ-2.89.15-В40	8880	1497	220	4,809	17 818,06	-

Указанные в таблице цены приведены как справочная информация, не являющаяся публичной офертой. Цены могут быть изменены, для получения подробной информации, пожалуйста, обращайтесь в отдел продаж по тел.: (343) 278-11-31.

№ п/п	Наименование изделия	Габариты, мм			Масса, т.	Цена, руб. (с НДС)	
		L	B	H		800 кгс/м ²	1250 кгс/м ²
167	ПБ-2.90.15-В40	8980	1497	220	4,860	18 011,34	-
168	ПБ-2.91.15-Б/П- В40	9080	1497	220	4,917	18 212,06	-
169	ПБ-2.92.15-Б/П- В40	9180	1497	220	4,960	18 414,02	-
170	ПБ-2.93.15-Б/П- В40	9280	1497	220	5,025	18 615,98	-
171	ПБ-2.94.15-Б/П- В40	9380	1497	220	5,080	18 815,45	-
172	ПБ-3.48.15-Б/П	4780	1497	220	3,090	13 073,00	14 379,00
173	ПБ-3.60.15-Б/П	5980	1497	220	3,870	16 356,00	17 999,00
174	ПБ-3.63.15-Б/П	6280	1497	220	4,060	17 177,00	18 895,00

ПЛИТЫ ПЕРЕКРЫТИЯ ПЛОСКИЕ МАРКИ ПТП

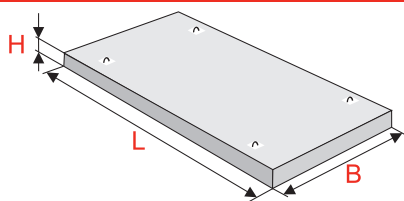

Пример маркировки:

ПТП 18-12

- ПТП - плоская плита перекрытия
- 18 - расчетный пролет длины, дм (L)
- 12 - ширина, дм (B)

№ п/п	Наименование изделия	Габариты, мм			Масса, т.	Рабочие чертежи, ГОСТ, ТУ	Цена, руб. (с НДС)
		L	B	H			
1	ПТП 4-6	400	600	80	0,040	Серия ИИ 03-02 / Серия 02.019 КЖИ	Договор.
2	ПТП 8-6	800	600	80	0,090		Договор.
3	ПТП 11-9	1100	900	80	0,190		Договор.
4	ПТП 12-12	1180	1190	120	0,430		Договор.
5	ПТП 18-16	1780	1590	120	0,850		4 200,00
6	ПТП 18-12	1780	1190	120	0,635		3 100,00
7	ПТП 18-10	1780	990	120	0,540		2 700,00
8	ПТП 18-8	1780	790	120	0,423		2 150,00
9	ПТП 18-4	1780	395	120	0,208		1 150,00
10	ПТП 20-12	1980	1190	120	0,707		3 450,00
11	ПТП 20-16	1980	1590	120	0,950		4 900,00
12	ПТП 20-10	1980	990	120	0,600		2 950,00
13	ПТП 20-8	1980	790	120	0,470		2 400,00
14	ПТП 20-4	1980	390	120	0,235		1 250,00
15	ПТП 22-12	2180	1190	120	0,778		3 800,00
16	ПТП 22-16	2180	1590	120	0,595		5 250,00

Указанные в таблице цены приведены как справочная информация, не являющаяся публичной офертой. Цены могут быть изменены, для получения подробной информации, пожалуйста, обращайтесь в отдел продаж по тел.: (343) 278-11-31.

Конструкции для жилищно-гражданского строительства

№ п/п	Наименование изделия	Габариты, мм			Масса, т.	Рабочие чертежи, ГОСТ, ТУ	Цена, руб. (с НДС)
		L	B	H			
17	ПТП 22-8	2180	790	120	0,515	Серия ИИ 03-02 / Серия 02.019 КЖИ	2 700,00
18	ПТП 22-4	2180	395	120	0,255		1 400,00
19	ПТП 24-16	2380	1590	120	1,130		5 550,00
20	ПТП 24-12	2380	1190	120	0,850		4 150,00
21	ПТП 24-10	2380	990	120	0,708		3 550,00
22	ПТП 24-8	2380	790	120	0,570		2 850,00
23	ПТП 24-4	2380	395	120	0,278		1 500,00
24	ПТП 26-16	2580	1595	120	1,220		6 200,00
25	ПТП 26-12	2580	1190	120	0,920		4 450,00
26	ПТП 26-10	2580	990	120	0,780		3 850,00
27	ПТП 26-8	2580	790	120	0,604		3 150,00
28	ПТП 26-4	2580	390	120	0,303		1 650,00
29	ПТП 28-16	2780	1590	120	1,330		7 200,00
30	ПТП 28-12	2780	1190	120	0,992		4 950,00
31	ПТП 28-10	2780	990	120	0,850		4 150,00
32	ПТП 28-8	2780	790	120	0,660		3 350,00
33	ПТП 28-4	2780	390	120	0,325		1 750,00
34	ПТП 30-16	2980	1590	120/160	1,900		9 650,00
35	ПТП 30-12	2980	1190	120/160	1,425		7 400,00
36	ПТП 30-10	2980	990	120/160	1,175		6 350,00
37	ПТП 30-8	2980	790	120/160	0,950		5 150,00
38	ПТП 30-4	2980	390	120/160	0,475		2 650,00
39	ПТП 32-16	3180	1590	160	2,022		10 200,00
40	ПТП 32-12	3180	1190	160	1,514		7 900,00
41	ПТП 32-10	3180	990	160	1,259		6 750,00
42	ПТП 32-8	3180	790	160	1,005		5 500,00
43	ПТП 32-4	3180	390	160	0,496		2 850,00
44	ПТП 34-16	3380	1590	160	2,150		10 500,00
45	ПТП 34-12	3380	1190	160	1,609		8 400,00
46	ПТП 34-10	3380	990	160	1,338		7 250,00
47	ПТП 34-8	3380	790	160	1,068		5 850,00
48	ПТП 34-4	3380	390	160	0,527		3 100,00
49	ПТП 36-16	3580	1590	160	2,277		11 200,00
50	ПТП 36-12	3580	1190	160	1,704		8 900,00

Указанные в таблице цены приведены как справочная информация, не являющаяся публичной офертой. Цены могут быть изменены, для получения подробной информации, пожалуйста, обращайтесь в отдел продаж по тел.: (343) 278-11-31.

Конструкции для жилищно-гражданского строительства

№ п/п	Наименование изделия	Габариты, мм			Масса, т.	Рабочие чертежи, ГОСТ, ТУ	Цена, руб. (с НДС)
		L	B	H			
51	ПТП 36-10	3580	990	160	1,418	Серия ИИ 03-02 / Серия 02.019 КЖИ	7 650,00
52	ПТП 36-8	3580	790	160	1,131		6 200,00
53	ПТП 36-4	3580	390	160	0,558		3 550,00
54	ПТП 38-16	3780	1590	160	2,404		12 200,00
55	ПТП 38-12	3780	1190	160	1,799		9 400,00
56	ПТП 38-10	3780	990	160	1,497		8 100,00
57	ПТП 38-8	3780	790	160	1,194		6 550,00
58	ПТП 38-4	3780	390	160	0,590		3 900,00
59	ПТП 40-16	3980	1590	160	2,531		13 600,00
60	ПТП 40-12	3980	1190	160	1,894		10 400,00
61	ПТП 40-10	3980	990	160	1,576		9 100,00
62	ПТП 40-8	3980	790	160	1,258		7 350,00
63	ПТП 40-4	3980	390	160	0,621		4 000,00
64	ПТП 42-16	4180	1590	160	2,658		14 100,00
65	ПТП 42-12	4180	1190	160	1,990		11 000,00
66	ПТП 42-10	4180	990	160	1,655		3 600,00
67	ПТП 42-8	4180	790	160	1,321		7 700,00
68	ПТП 42-4	4180	390	160	0,652		4 150,00
69	ПТП 44-16	4380	1590	160	2,786		15 200,00
70	ПТП 44-12	4380	1190	160	2,085		11 650,00
71	ПТП 44-10	4380	990	160	1,734		10 000,00
72	ПТП 44-8	4380	790	160	1,384		8 100,00
73	ПТП 44-4	4380	390	160	0,683		4 200,00
74	ПТП 46-16	4580	1590	160	2,913		15 800,00
75	ПТП 46-12	4580	1190	160	2,180		13 200,00
76	ПТП 46-10	4580	990	160	1,814		10 500,00
77	ПТП 46-8	4580	790	160	1,447		8 500,00
78	ПТП 46-4	4580	390	160	0,714		4 400,00
79	ПТП 48-16	4780	1590	160	3,040		16 500,00
80	ПТП 48-12	4780	1190	160	2,275		12 700,00
81	ПТП 48-10	4780	990	160	1,893		10 900,00
82	ПТП 48-8	4780	790	160	1,510		8 800,00
83	ПТП 48-4	4780	390	160	0,746		4 600,00

Указанные в таблице цены приведены как справочная информация, не являющаяся публичной офертой. Цены могут быть изменены, для получения подробной информации, пожалуйста, обращайтесь в отдел продаж по тел.: (343) 278-11-31.

ПРОГОНЫ ПРЯМОУГОЛЬНОГО СЕЧЕНИЯ

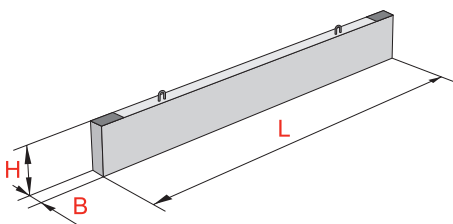

Пример маркировки:

ПРГ60.2.5-4AIII

ПРГ - прогон прямоугольного сечения
 60 - длина, дм (L)
 2 - ширина, дм (B)
 5 - высота, дм (H)
 4 - расчётная нагрузка
 AIII - класс стали

№ п/п	Наименование изделия	Габариты, мм			Масса, т.	Рабочие чертежи, ГОСТ, ТУ	Цена, руб. (с НДС)
		L	B	H			
1	ПРГ 60.2.5-4AIII	5980	200	500	1,500	Серия 1.225-2	9 000,00
2	ПРГ 40.2.5-4	4000	200	500	1,050		5 700,00
3	ПРГ 42.2.5-4	4200	200	500	1,125		5 985,00
4	ПРГ 60.1.6.5-4Т	5980	160	500	1,500		10 340,00
5	ПРГ 48.1.6.5-4Т	4800	160	500	1,050		5 280,00
6	ПРГ 42.1.6.5-4Т	4200	160	500	0,920		4 896,00
7	ПРГ 40.1.6.5-4Т	4000	160	500	0,864		4 744,20
8	ПРГ 36.1.4-4AIII	3580	120	400	0,430		2 600,00
9	ПРГ 32.1.4-4AIII	3180	120	400	0,380		2 390,00
10	ПРГ 28.1.3-4AIII	2780	120	300	0,250		1 700,00

ОПОРНЫЕ ПЛИТЫ

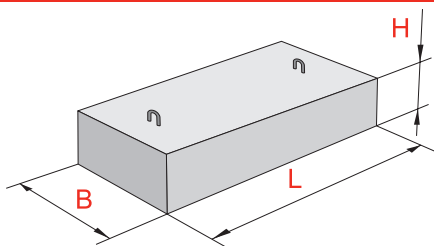

Пример маркировки:

ОП 6.4-Т

ОП - опорная плита
 6 - длина, дм (L)
 4 - ширина, дм (B)
 Т - тяжёлый бетон

№ п/п	Наименование изделия	Габариты, мм			Масса, т.	Рабочие чертежи, ГОСТ, ТУ	Цена, руб. (с НДС)
		L	B	H			
1	ОП 4.4-Т	380	380	140	0,050	Серия 1.225-2	425,05
2	ОП 5.2-Т	510	250	140	0,050		425,05
3	ОП 5.4-Т	510	380	140	0,070		430,00
4	ОП 6.2-Т	640	250	220	0,088		683,10
5	ОП 6.4-Т	640	380	220	0,134		694,25

Указанные в таблице цены приведены как справочная информация, не являющаяся публичной офертой. Цены могут быть изменены, для получения подробной информации, пожалуйста, обращайтесь в отдел продаж по тел.: (343) 278-11-31.

ЛЕСТНИЧНЫЕ СТУПЕНИ

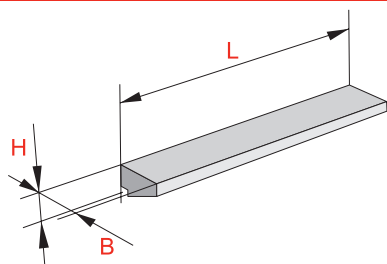

Пример маркировки:

ЛС 17-1л

- ЛС - лестничная ступень основная
- 17 - длина, дм (L)
- 1 - наличие закладных деталей для крепления ограждения
- л - закладные детали слева

№ п/п	Наименование изделия	Габариты, мм			Масса, т.	Рабочие чертежи, ГОСТ, ТУ	Цена, руб. (с НДС)
		L	B	H			
1	ЛС 9	900	330	145	0,098	ГОСТ 8717.0-84	609,00
2	ЛС 10	1000	330	145	0,108		628,00
3	ЛС 11	1050	330	145	0,111		661,00
4	ЛС 12	1200	330	145	0,128		678,00
5	ЛС 14	1350	330	145	0,145		758,00
6	ЛС 15	1500	330	145	0,159		767,00
7	ЛС 17	1650	330	145	0,174		1 221,42
8	ЛС 18	1050	330	145	0,193		1 236,99
9	ЛС 22	1200	330	145	0,245		1 478,42
10	ЛС 9-1	900	330	145	0,100		711,02
11	ЛС 10-1	1000	330	145	0,108		730,00
12	ЛС 11-1	1050	330	145	0,111		758,00
13	ЛС 12-1	1200	330	145	0,128		776,00
14	ЛС 14-1	1350	330	145	0,145		855,00
15	ЛС 15-1	1500	330	145	0,159		865,42
16	ЛС 17-1	1650	330	145	0,174		1 340,84
17	ЛС 9-1л	900	330	145	0,098		1 362,90
18	ЛС 10-1л	1000	330	145	0,108		1 627,69
19	ЛС 11 В	1160	145	260	0,087		878,23
20	ЛС 11 Н	1050	125	290	0,059		822,39
21	ЛС 12 В	1310	145	260	0,099		962,49
22	ЛС 12 Н	1800	125	290	0,066		910,78
23	ЛС 14 В	1460	145	260	0,111		1 054,94
24	ЛС 14 Н	1350	125	290	0,075		999,93
25	ЛС 15 В	1610	145	260	0,121		1 145,63
26	ЛС 15 Н	1500	125	290	0,083		1 088,25
27	ЛС 18 В	1910	260	145	0,147		1 328,64
28	ЛС 15 Н	1900	290	125	0,125		1 306,42

Указанные в таблице цены приведены как справочная информация, не являющаяся публичной офертой. Цены могут быть изменены, для получения подробной информации, пожалуйста, обращайтесь в отдел продаж по тел.: (343) 278-11-31.

ЛЕСТНИЧНЫЕ МАРШИ

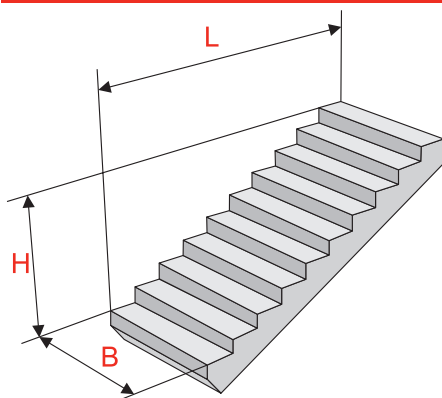

Пример маркировки:

1ЛМ27.11.14-4

1ЛМ - лестничный марш
 27 - длина марша, дм (L)
 11 - ширина марша, дм (B)
 14 - высота вертикальной проекции марша, дм (H)
 4 - унифицированная временная нагрузка в кПа

№ п/п	Наименование изделия	Габариты, мм			Масса, т.	Рабочие чертежи, ГОСТ, ТУ	Цена, руб. (с НДС)
		L	B	H			
1	ЛМ 15-11	3160	1050	1500	1,51	Серия 1.151.1-6 Выпуск 1	13 693,90
2	ЛМ 15-11,5	3160	1150	1500	1,65		14 498,66
3	ЛМ 15-12	3160	1200	1500	1,73		14 703,74
4	ЛМ 15-14	3160	1350	1500	1,96		15 993,96
5	ЛМ 16,5-11	3460	1050	1650	1,65		15 669,05
6	ЛМ 16,5-11,5	3460	1150	1650	1,80		17 063,51
7	ЛМ 16,5-12	3460	1200	1650	1,90		16 942,79
8	ЛМ 18-11	3760	1050	1800	1,80		20 289,04
9	ЛМ 18-11,5	3760	1150	1800	1,97		13 139,65
10	ЛМ 18-12	3760	1260	1800	2,06		19 633,55
11	ЛМ 18-14	3760	1350	1800	2,30		19 860,70
12	1ЛМ 28.11.14-4	2720	1050	1400	1,33		10 668,92
13	1ЛМ 28.12.14-4	2720	1200	1400	1,52		11 378,27
14	1ЛМ 28.14.14-4	2720	1350	1400	1,72		12 868,37
15	1ЛМ 30.11.15-4	3030	1050	1500	1,50		10 734,46
16	1ЛМ 30.12.15-4	3030	1200	1500	1,70		12 176,54
17	ЛМ 30.14.15-5	3030	1350	1500	1,92		13 139,65
18	ЛМ 34.11.16,5-5	3365	1050	1650	1,65		13 167,65
19	ЛМ 34.12.16,5-5	3365	1200	1650	1,90		13 591,36
20	ЛМ 34.14.16,5-5	3365	1350	1650	2,12		15 331,98

Указанные в таблице цены приведены как справочная информация, не являющаяся публичной офертой. Цены могут быть изменены, для получения подробной информации, пожалуйста, обращайтесь в отдел продаж по тел.: (343) 278-11-31.

ЛЕСТНИЧНЫЕ МАРШИ, СОВМЕЩЕННЫЕ С ПЛОЩАДКАМИ

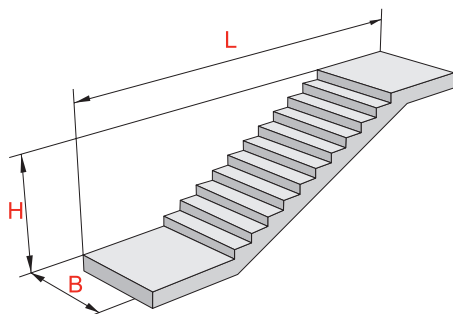

Пример маркировки:

ЛМ 58-14-18

ЛМ - лестничный марш
27 - длина в рабочем положении, дм (L)
14 - ширина, дм (B)
18 - высота подъема, дм (H)

ЛМП 57.11.15-5

ЛМП - лестничный марш с площадкой
57 - длина в рабочем положении, дм (L)
11 - ширина, дм (B)
15 - высота в рабочем положении, дм (H)
5 - расчетная временная нагрузка

№ п/п	Наименование изделия	Габариты, мм			Масса, т.	Рабочие чертежи, ГОСТ, ТУ	Цена, руб. (с НДС)
		L	B	H			
1	ЛМ 58-14-14	5770	1150	1400	2,700	Серия ИИ-04-7	23 871,90
2	ЛМ 58-14-17	5770	1150	1650	2,280		24 900,20
3	ЛМ 58-14-18	5770	1150	1800	2,700		18 940,18
4	ЛМП 57.11.14-5	5650	1150	1400	2,200	Серия 1.050.1-2 Выпуск 1	22 750,00
5	ЛМП 57.11.17-5	5650	1150	1650	2,400		24 050,00
6	ЛМП 57.11.18-5	5650	1150	1800	2,400		24 310,00

ЛЕСТНИЧНЫЕ ПЛОЩАДКИ

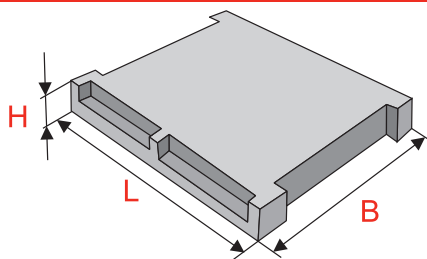

Пример маркировки:

2ЛП 22.15-4к

2ЛП - лестничная площадка
22.15 - габаритные размеры
4 - расчетная временная нагрузка, кПа
«к» - наличие опорных консолей

№ п/п	Наименование изделия	Габариты, мм			Масса, т.	Рабочие чертежи, ГОСТ, ТУ	Цена, руб. (с НДС)
		L	B	H			
1	2ЛП 22.15-4к	2200	1600	320	1,20	Серия 1.152.1-8 Выпуск 1	6 156,04
2	2ЛП 25.12-4к	2500	1300	320	1,16		9 877,68

Указанные в таблице цены приведены как справочная информация, не являющаяся публичной офертой. Цены могут быть изменены, для получения подробной информации, пожалуйста, обращайтесь в отдел продаж по тел.: (343) 278-11-31.

ЛЕСТНИЧНЫЕ БАЛКИ

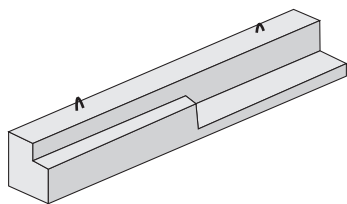

Пример маркировки:

БЛ-1 (л)
 БЛ - балка лестничная
 1 - под марши 1ЛМ27, 1ЛМ30
 2 - под марш ЛМ15
 (л) - левая

№ п/п	Наименование изделия	Габариты, мм			Объем, м ³	Масса, т.	Марка бетона	Цена, руб. (с НДС)
		L	B	H				
1	БЛ- 1 (л)	2700	300	300	0,22	0,550	М 300	4 943,00
2	БЛ- 1 (л)	2800	300	300	0,23	0,575	М 300	5 302,00
3	БЛ- 1 (л)	2900	300	300	0,24	0,600	М 300	5 445,00
4	БЛ- 1 (л)	3000	300	300	0,25	0,625	М 300	5 639,00
5	БЛ- 1 (л)	3100	300	300	0,25	0,625	М 300	5 716,00
6	БЛ- 2 (л)	2700	300	300	0,22	0,550	М 300	4 960,00
7	БЛ- 2 (л)	2800	300	300	0,23	0,575	М 300	5 329,00
8	БЛ- 2 (л)	2900	300	300	0,24	0,600	М 300	5 472,00
9	БЛ- 2 (л)	3000	300	300	0,24	0,600	М 300	5 560,00
10	БЛ- 2 (л)	3100	300	300	0,25	0,625	М 300	5 744,00

БЛОКИ ВЕНТИЛЯЦИОННЫЕ ВИБРОПРЕССОВАННЫЕ

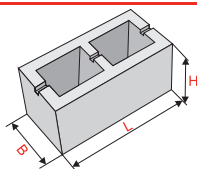

№ п/п	Наименование изделия	Габариты, мм			Марка бетона	Цена, руб. (с НДС)
		L	B	H		
1	1-канальный КСВ-ПС-1/16	440	220	160	М200	57
2	2-канальный КСВ-ПС-2/16	440	220	160	М200	57
3	3-канальный КСВ-ПС-3/16	660	220	160	М200	90
4	2-канальный КСВ-ПС-2	400	200	200	М75	47
5	2-канальный КСВ-ПС-2	400	200	200	М100	49
6	1-канальный КСВ-ПС-1	400	200	200	М75	40
7	1-канальный КСВ-ПС-1	400	200	200	М100	43

Указанные в таблице цены приведены как справочная информация, не являющаяся публичной офертой. Цены могут быть изменены, для получения подробной информации, пожалуйста, обращайтесь в отдел продаж по тел.: (343) 278-11-31.

ЭЛЕМЕНТЫ ДОРОЖНОГО СТРОИТЕЛЬСТВА

ПЛИТЫ ЖЕЛЕЗОБЕТОННЫЕ ДЛЯ ПОКРЫТИЙ ДОРОГ

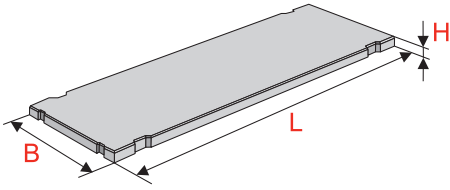

Пример маркировки:

1П30.18-30

- 1 - для постоянных дорог, 2 - для временных дорог
- П - плита прямоугольная
- 30 - длина, дм (L)
- 18 - ширина, дм (B)
- 30 - расчетная нагрузка, т

№ п/п	Наименование изделия	Габариты, мм			Масса, т.	Рабочие чертежи, ГОСТ, ТУ	Цена, руб. (с НДС)
		L	B	H			
1	ПДН 6x2	6000	2000	140	4,20	ГОСТ 21924-84; ГОСТ 25912-91	14 000,00
2	1П 15.15-10	1500	1500	170	0,95		4 950,00
3	1П 15.15-30	1500	1500	170	0,95		5 610,00
4	1П 18.15-10	1750	1500	170	1,05		6 490,00
5	1П 18.15-30	1750	1500	170	1,05		6 710,00
6	1П 30.15-10	3000	1500	180	2,00		8 470,00
7	1П 30.15-30	3000	1500	160	2,00		8 580,00
8	1П 30.18.10	3000	1750	170	2,20		10 680,00
9	1П 30.18-30	3000	1750	170	2,20		10 938,00
10	1П 35.28-10	3500	2750	170	4,08		26 500,00
11	2П 15.15-10	1500	1500	170	0,95		5 390,00
12	2П 15.15-30	1500	1500	170	0,95		5 610,00
13	2П 18.15-10	1750	1500	170	1,05		6 490,00
14	2П 18.15-30	1750	1500	170	1,05		6 710,00
15	2П 30.15-10	3000	1500	170	2,00		7 975,00
16	2П 30.15-30	3000	1500	170	2,00		8 030,00
17	2П 30.18-10	3000	1750	170	2,20		9 130,00
18	2П 30.18-30	3000	1750	170	2,20		9 240,00

Указанные в таблице цены приведены как справочная информация, не являющаяся публичной офертой. Цены могут быть изменены, для получения подробной информации, пожалуйста, обращайтесь в отдел продаж по тел.: (343) 278-11-31.

№ п/п	Наименование изделия	Габариты, мм			Масса, т.	Рабочие чертежи, ГОСТ, ТУ	Цена, руб. (с НДС)
		L	B	H			
19	2П 35.28-30	3500	2750	170	4,08	ГОСТ 21924-84; ГОСТ 25912-91	27 200,00
20	ПД 30-15-16	3000	1480	160	1,80		8 140,00
21	ПД 30-15-18	3000	1480	180	2,00		8 360,00
22	ПД 30-15-17	3000	1750	170	2,20		8 360,00
23	2 ПД 6	2980	1750	170	1,80		9 130,00
24	ПД 2-6	2980	1480	180	2,00		8 690,00
25	ПД 3-1,5	3000	1500	180	2,00		8 140,00
26	ПД 2-2	2000	2000	140	2,00		8 710,00
27	ПД 3-2	3000	2000	160	2,40		10 200,00

КАМНИ ЖЕЛЕЗОБЕТОННЫЕ БОРТОВЫЕ

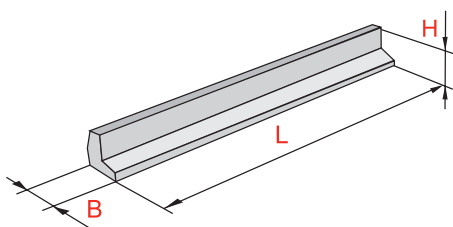

Пример маркировки:

БУ 300.30.29

БУ (БР) - (тип) камни бортовые железобетонные
 300 - длина, см (L)
 30 - высота, см (H)
 29 - ширина, см (B)

№ п/п	Наименование изделия	Габариты, мм			Масса, т.	Рабочие чертежи, ГОСТ, ТУ	Цена, руб. (с НДС)
		L	B	H			
1	БР 100.20.8	1000	80	200	0,040	ГОСТ 6665-91	184,00
2	БР 100.30.15	1000	150	300	0,011		320,00
3	БР 100.30.18	1000	180	300	0,120		360,00
4	БР 300.30.15	3000	150	300	0,350		1 350,00
5	БР 300.30.18	3000	180	300	0,350		1 450,00
6	БУ 100.30.29	1000	290	300	0,140		650,00
7	БУ 300.30.29	3000	290	300	0,400		1 550,00
8	БР 100.45.18	1000	180	450	0,203		1 250,00
9	БР 300.45.18	3000	450	180	0,300		3 100,00
10	БР 100.60.20	1000	600	200	0,293		1 656,00
11	БР 300.60.20	3000	600	200	0,880		4 350,00

Указанные в таблице цены приведены как справочная информация, не являющаяся публичной офертой. Цены могут быть изменены, для получения подробной информации, пожалуйста, обращайтесь в отдел продаж по тел.: (343) 278-11-31.

ЛОТКИ БЫСТРОТОКА ВОДООТВОДНЫЕ, БЛОКИ УПОРА

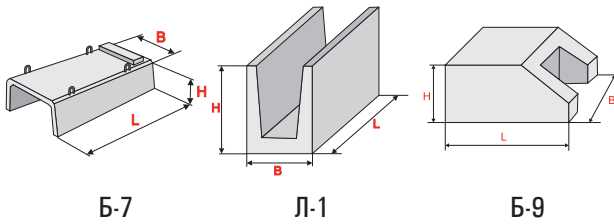

Пример маркировки:

Б-6 (Б-7) - лоток телескопический

Л-1 (Л-2) - блок лотка

Б-9 - блок упора

№ п/п	Наименование изделия	Габариты, мм			Масса, т.	Рабочие чертежи, ГОСТ, ТУ	Цена, руб. (с НДС)
		L	B	H			
1	Б-6	520	540	250/200	0,054	Серия 3.503.1-66	договорная
2	Б-7	1500	880	450/340	0,300		договорная
3	Л-1	1990	1280/1160	68	0,950		договорная
4	Л-2	1990	880/760	680	0,780		договорная
5	Б-9	800	510	250	0,210		договорная
6	Б-9А	800	730	250	0,250		договорная

ЛОТКИ ПРИКРОМОЧНЫЕ ВОДОСБОРНЫЕ, БЛОКИ

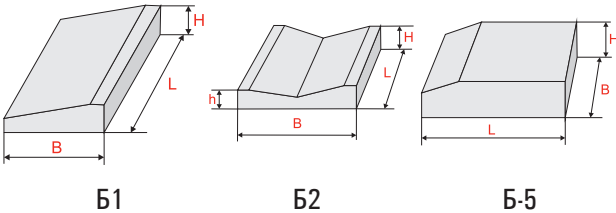

Пример маркировки:

Б1-20-75

Б - блок

1 - порядковый номер блока

20 - высота блока (см)

75 - ширина блока (см)

№ п/п	Наименование изделия	Габариты, мм			Масса, т.	Рабочие чертежи, ГОСТ, ТУ	Цена, руб. (с НДС)
		L	B	H			
1	Б1-20-50	1000	500	250/200	0,230	Серия 3.503.1-66	договорная
2	Б1-18-50	1000	500	180/230	0,220		договорная
3	Б1-20-75	1000	750	250/200	0,320		договорная
4	Б1-22-75	1000	750	270/220	0,380		договорная
5	Б1-18-75	1000	750	230/180	0,310		договорная
6	Б2-20-40	500	375	200	0,080		договорная
7	Б2-20-25	500	250	200	0,069		договорная
8	Б2-22-40	500	375	220	0,090		договорная
9	Б2-18-25	500	250	180	0,050		договорная

Указанные в таблице цены приведены как справочная информация, не являющаяся публичной офертой. Цены могут быть изменены, для получения подробной информации, пожалуйста, обращайтесь в отдел продаж по тел.: (343) 278-11-31.

№ п/п	Наименование изделия	Габариты, мм			Масса, т.	Рабочие чертежи, ГОСТ, ТУ	Цена, руб. (с НДС)
		L	B	H			
10	Б-5	1000	180/150	450	0,190	Серия 3.503.1-66	договорная

ДРЕНАЖНЫЕ ЛОТКИ МЕЖДУШПАЛЬНЫЕ, МЕЖДУПУТНЫЕ

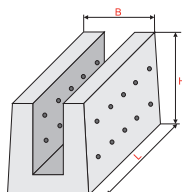

Лоток

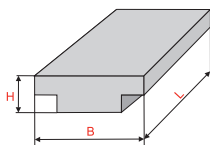

Крышка лотка

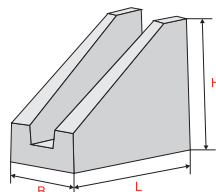

Оголовок

№ п/п	Наименование изделия	Габариты, мм			Масса, т.	Рабочие чертежи	Цена, руб. (с НДС)
		L	B	H			
1	МШЛ-0.35 междушпальный лоток тип I	1500	392	450	0,40	Альбом инв. №984	договорная
2	МШЛ-0.50 междушпальный лоток тип I	1500	392	600	0,45		договорная
3	МШЛ-0.70 междушпальный лоток тип I	1500	392	800	0,60		договорная
4	КМЛ Крышка лотка типа I-0.50	750	340	70	0,04		договорная
5	Оголовок для лотка типа I-0.35	600	392	450	0,13		договорная
6	Оголовок для лотка типа I-0.50	770	392	600	0,18		договорная
7	Оголовок для лотка типа I-0.70	1000	392	800	0,30		договорная
8	МПЛ-0.75 Лоток межпутный тип II Крышка 750×700×50 (520)	1500	700	850	0,80		договорная
9	МПЛ-1.00 Лоток межпутный тип II Крышка 750×700×50 (550)	1500	700	1100	1,00		договорная
10	МПЛ-1.25 Лоток межпутный тип II Крышка 750×700×50 (570)	1500	700	1350	1,00		договорная
11	МПЛ-1.50 Лоток межпутный тип II	1500	700	1600	1,10		договорная
12	КМЛ Крышка лотка типа II	750	700	70	0,07		договорная

Указанные в таблице цены приведены как справочная информация, не являющаяся публичной офертой. Цены могут быть изменены, для получения подробной информации, пожалуйста, обращайтесь в отдел продаж по тел.: (343) 278-11-31.

ПЛИТЫ УКРЕПЛЕНИЯ ОТКОСОВ, БЛОКИ

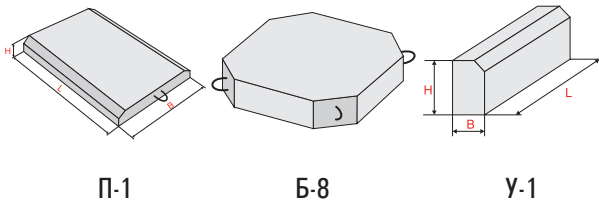

Пример маркировки:

ПБ1-16

ПБ - плита бетонная
1 - длина плиты (м)
16 - толщина плиты (см)

№ п/п	Наименование изделия	Габариты, мм			Масса, т.	Рабочие чертежи, ГОСТ, ТУ	Цена, руб. (с НДС)
		L	B	H			
1	П-1	1050	690	80	0,140	Серия 3.503.1-66	договорная
2	П-2	850	490	80	0,080		договорная
3	Б-8	500	500	80	0,050		договорная
4	ПБ1-16	1000	1000	160	0,380	Серия 3.503.9-78	договорная
5	ПБ0,5-8	500	500	80	0,048		договорная
6	ПБ1-20	1000	1000	200	0,500		договорная
7	У-1	1500	400	500	0,720	Серия 3.501.1-156	договорная
8	У-2	2000	400	500	0,960		договорная

БЛОК ЛОТКА ВОДОПРОПУСКНОЙ, БЛОК ЭКРАНА

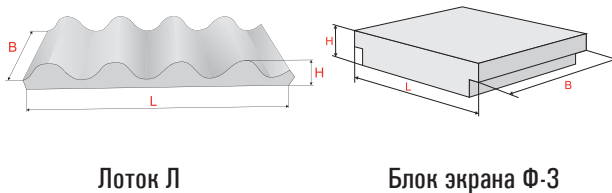

Пример маркировки:

Л-1

Л - лоток
1 - типоразмер

№ п/п	Наименование изделия	Габариты, мм			Масса, т.	Рабочие чертежи, ГОСТ, ТУ	Цена, руб. (с НДС)
		L	B	H			
1	Лоток Л-1	430	150	53	0,0056	Серия 3.501.3-184	договорная
2	Лоток Л-2	560	150	53	0,0070	Серия 3.501.3-183	договорная
3	Лоток Л-1	465	150	77	0,0053	Серия 3.501.3-184	договорная
4	Лоток Л-1	495	150	70	0,0076	Серия 3.501.3-185	договорная
5	Лоток Л-1	490	140	14	0,0053	Серия 3.501.3-187	договорная
6	Блок экрана Ф-3	150	140	30	1,4000	Серия 3.501.3-187	договорная

Указанные в таблице цены приведены как справочная информация, не являющаяся публичной офертой. Цены могут быть изменены, для получения подробной информации, пожалуйста, обращайтесь в отдел продаж по тел.: (343) 278-11-31.

ФУНДАМЕНТ ПОД ЗНАК, СТОЛБИКИ СИГНАЛЬНЫЕ

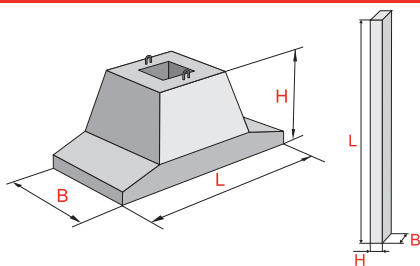

Пример маркировки:

Ф-1
 — Ф - фундамент
 — 1 - типоразмер
СС-1
 — СС - столбик сигнальный
 — 1 - типоразмер

№ п/п	Наименование изделия	Габариты, мм			Масса, т.	Рабочие чертежи, ГОСТ, ТУ	Цена, руб. (с НДС)
		L	B	H			
1	Ф-1	1100	700	700	0,850	Серия 3.503.9-80	договорная
2	Ф-2	500	500	300	0,146	ГОСТ 10704-91	договорная
3	С-1	1500	120	80	0,048	ГОСТ 50970-2011	договорная
4	СС-1	1900	150	80	0,06	Серия 3.503.1-89	договорная

ТРОТУАРНАЯ ПЛИТКА

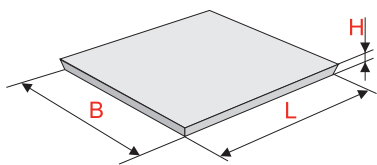

Пример маркировки:

6К.7
 — 6 - порядковый номер типоразмера
 — К - тип плиты (квадратные)
 — 7 - толщина плиты (см)

№ п/п	Наименование изделия	Габариты, мм			Масса, т.	Рабочие чертежи, ГОСТ, ТУ	Цена, руб. (с НДС)
		L	B	H			
1	"Кирпич" 100x200, серая	200	100	50	0,110	ГОСТ 17608-91	443,23
2	"Кирпич" 100x200, серая	200	100	60	0,130		460,48
3	"Кирпич" 100x200, серая	200	100	70	0,160		499,68
4	"Кирпич" 100x200, серая	200	100	80	0,175		544,53
5	"Катушка", серая 1Ф7.7	195	160	70	0,160		499,68
6	"Катушка", серая 1Ф7.8	195	160	80	0,175		544,53
7	"Волна", серая 1Ф16.7	238	119	70	0,160		499,68
8	"Квадрат 100x100", серая	100	100	70	0,160		499,68
9	"Квадрат 100x100", серая	100	100	80	0,175		544,53
10	"Квадрат" 200x200, серая 1К.5	200	200	50	0,110		443,23

Указанные в таблице цены приведены как справочная информация, не являющаяся публичной офертой. Цены могут быть изменены, для получения подробной информации, пожалуйста, обращайтесь в отдел продаж по тел.: (343) 278-11-31.

№ п/п	Наименование изделия	Габариты, мм			Масса, т.	Рабочие чертежи, ГОСТ, ТУ	Цена, руб. (с НДС)
		L	B	H			
11	"Квадрат" 200х200, серая 1К.6	200	200	60	0,130	ГОСТ 17608-91	460,48
12	"Квадрат" 200х200, серая 1К.7	200	200	70	0,160		499,68
13	"Квадрат" 200х200, серая 1К.8	200	200	80	0,175		544,53
14	"Квадрат" 300х300, серая 3К.7	300	300	70	0,160		546,83
15	"Квадрат" 300х300, серая 3К.8	300	300	80	0,175		592,83
16	"Квадрат" 400х400, серая 5К.7	400	400	70	0,160		546,83
17	"Квадрат" 400х400, серая 5К.8	400	400	80	0,175		592,83
18	"Квадрат" 500х500, серая 6К.7	500	500	70	0,160		561,09
19	"Квадрат" 500х500, серая 6К.8	500	500	80	0,175		592,83
20	"Квадрат" 500х500, серая 6К.7 АРМИРОВАННАЯ	500	500	70	0,160		546,83
21	"Квадрат" 500х500, серая 6К.8 АРМИРОВАННАЯ	500	500	80	0,175		592,83
22	"Шестигранник", серая	218	190	70	0,160		544,53
23	"Шестигранник", серая	218	190	80	0,175		544,53
24	"Ромб", серая	323	189	70	0,160		499,68
25	"Ромб", серая	323	189	80	0,175		544,53
26	"Старый город", серая	60 / 90 / 120 / 150 / 180	120	70	0,160		543,40
27	Газонная решетка "Соты", 8 ячеек	370	245	80	0,121		527,28
28	Газонная решетка "Соты", 5 ячеек	400	400	80	0,113		527,28

Указанные в таблице цены приведены как справочная информация, не являющаяся публичной офертой. Цены могут быть изменены, для получения подробной информации, пожалуйста, обращайтесь в отдел продаж по тел.: (343) 278-11-31.

КОНСТРУКЦИИ ЖЕЛЕЗОБЕТОННЫЕ ДЛЯ ПРОМЫШЛЕННОГО СТРОИТЕЛЬСТВА

ПЛИТЫ ПЕРЕКРЫТИЙ РЕБРИСТЫЕ МАРКИ ИП

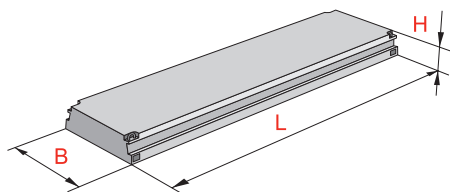

Пример маркировки:

ИП 1-6-1

ИП - плита

1 - типоразмер

6 - несущая способность

1 - наличие дополнительных закладных деталей

№ п/п	Наименование изделия	Габариты, мм			Масса, т.	Рабочие чертежи, ГОСТ, ТУ	Цена, руб. (с НДС)
		L	B	H			
1	ИП 1-1	5550	1485	400	2,20	ИИ 24-1/70	11 056,99
2	ИП 1-7	5550	1485	400	2,20		11 439,68
3	ИП 1-2	5550	1485	400	2,20		12 420,94
4	ИП 1-8	5550	1485	400	2,20		12 885,62
5	ИП 1-3	5550	1485	400	2,20		13 779,65
6	ИП 1-4	5550	1485	400	2,20		16 208,69
7	ИП 1-5	5550	1485	400	2,20		17 806,79
8	ИП 1-6	5550	1485	400	2,20		23 106,02
9	ИП 1-9	5550	1485	400	2,20		1 842,85
10	ИП 1-1-1	5550	1485	400	2,20		11 691,50
11	ИП 1-7-1	5550	1485	400	2,20		12 446,24
12	ИП 1-2-1	5550	1485	400	2,20		13 215,06
13	ИП 1-6-1	5550	1485	400	2,20		22 486,42
14	ИП 2-1	5050	1485	400	2,00		10 683,78
15	ИП 2-6	5050	1485	400	2,00		11 076,95
16	ИП 2-2	5050	1485	400	2,00		12 003,77
17	ИП 2-3	5050	1485	400	2,00		13 183,42
18	ИП 2-4	5050	1485	400	2,00		договорная
19	ИП 2-5	5050	1485	400	2,00		18 898,50
20	ИП 2-1-1	5050	1485	400	2,00		12 893,18

Указанные в таблице цены приведены как справочная информация, не являющаяся публичной офертой. Цены могут быть изменены, для получения подробной информации, пожалуйста, обращайтесь в отдел продаж по тел.: (343) 278-11-31.

ПЛИТЫ РЕБРИСТЫЕ МАРКИ П

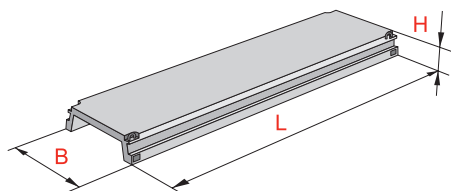

Пример маркировки:

П1-3

- П - плита
- 1 - порядковый номер типоразмера
- 3 - несущая способность плиты

№ п/п	Наименование изделия	Габариты, мм			Масса, т.	Рабочие чертежи, ГОСТ, ТУ	Цена, руб. (с НДС)
		L	B	H			
1	П1-3	5550	1485	400	2,20	Серия ИИ-24-1	договорная
2	П1-3-1	5550	1485	400	2,20		договорная
3	П3-2	5550	740	400	1,50	Серия ИИ-24-9	договорная
4	П3-3	5550	740	400	1,50		договорная
5	П3-5	5550	740	400	1,50		договорная

ПЛИТЫ ПЕРЕКРЫТИЙ САНТЕХНИЧЕСКИЕ

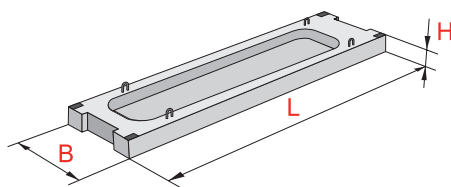

Пример маркировки:

ПРС 56.15-5АтIVс

- ПРС - плита ребристая сантехническая
- 56 - длина плиты, дм (L)
- 15 - ширина плиты, дм (B)
- 5 - условно несущая способность, кг/м²
- АтIVс - класс стали напрягаемой арматуры

№ п/п	Наименование изделия	Габариты, мм			Масса, т.	Рабочие чертежи, ГОСТ, ТУ	Цена, руб. (с НДС)
		L	B	H			
1	ПРС 56.15-5АтIVс	5650	1490	220	2,89	Серия 1.041.1-3 Выпуск 6	договорная
2	ПРС 56.15-7АтIVс	5650	1490	220	2,89		договорная
3	ПРС 56.15-8АтIVс	5650	1490	220	2,89		договорная
4	ПРС 56.15-11АтIVс	5650	1490	220	2,89		договорная
5	ПРС 56.15-15АтIVс	5650	1490	220	2,89		договорная
6	ПРС 56.15-10	5650	1490	220	2,89		договорная
7	ПРС 56.15-16АтVT	5650	1490	220	2,89		договорная
8	ПРС 26.15-4AIII	2650	1490	220	1,52		договорная

Указанные в таблице цены приведены как справочная информация, не являющаяся публичной офертой. Цены могут быть изменены, для получения подробной информации, пожалуйста, обращайтесь в отдел продаж по тел.: (343) 278-11-31.

№ п/п	Наименование изделия	Габариты, мм			Масса, т.	Рабочие чертежи, ГОСТ, ТУ	Цена, руб. (с НДС)
		L	B	H			
9	ПРС 26.15-11АIII	2650	1490	220	1,52	Серия 1.041.1-3 Выпуск 6	договорная
10	ПТ 51-15ст-1и	620	2050	2410	3,79	Черт.№2870 КТК "Стройдеталь"	договорная

ПЛОСКИЕ ПЛИТЫ ДЛЯ МЕЖДУЭТАЖНЫХ ПЕРЕКРЫТИЙ ЗДАНИЙ И СООРУЖЕНИЙ (ППЖ)

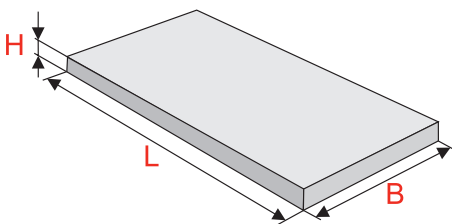

Пример маркировки:

ППЖ1-3015

- ППЖ - плита плоская железобетонная
- 1 - толщина плиты («1» - 100 мм, «2» - 80 мм)
- 30 - длина плиты, дм (L)
- 15 - ширина плиты, дм (B)

№ п/п	Наименование изделия	Габариты, мм			Масса, т.	Рабочие чертежи, ГОСТ, ТУ	Цена, руб. (с НДС)
		L	B	H			
1	ППЖ1-3030	2980	2990	100	2,20	№71151-с АТЭПа	под заказ
2	ППЖ1-3015	2980	1490	100	1,10		под заказ
3	ППЖ1-3005	2980	490	100	0,35		под заказ
4	ППЖ1-2810	2800	990	100	0,70		под заказ
5	ППЖ1-2430	2380	2990	100	1,70		под заказ
6	ППЖ1-2415	2380	1490	100	0,85		под заказ
7	ППЖ1-2405	2380	490	100	0,30		под заказ
8	ППЖ2-2030	1980	2990	80	1,20		под заказ
9	ППЖ2-2015	1980	1490	80	0,60		под заказ
10	ППЖ2-2005	1980	490	80	0,20		под заказ
11	ППЖ2-1630	1650	2990	80	1,00		под заказ
12	ППЖ2-1605	1650	490	80	0,16		под заказ
13	ППЖ2-1330	1350	2990	80	0,80		под заказ
14	ППЖ2-1305	1350	490	80	0,13		под заказ

Указанные в таблице цены приведены как справочная информация, не являющаяся публичной офертой. Цены могут быть изменены, для получения подробной информации, пожалуйста, обращайтесь в отдел продаж по тел.: (343) 278-11-31.

КРУПНОПАНЕЛЬНЫЕ ПРЕДВАРИТЕЛЬНО НАПРЯЖЕННЫЕ ПЛИТЫ ДЛЯ МЕЖДУЭТАЖНЫХ ПЕРЕКРЫТИЙ (ПМЖН)

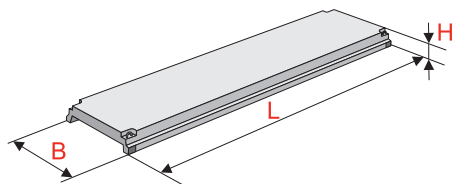

Пример маркировки:

ПМЖН 1-2

ПМЖН - плита для междуэтажных перекрытий железобетонная напряженная
1 - типоразмер
2 - тип армирования

№ п/п	Наименование изделия	Габариты, мм			Масса, т.	Рабочие чертежи, ГОСТ, ТУ	Цена, руб. (с НДС)
		L	B	H			
1	ПМЖН 1-1	5970	1490	400	3,10	№33894 ^а .с АТЭПа	договорная
2	ПМЖН 1-2	5970	1490	400	3,10		договорная
3	ПМЖН 1-3	5970	1490	400	3,10		договорная
4	ПМЖН 1-4	5970	1490	400	3,10		договорная
5	ПМЖН 1-5	5970	1490	400	3,10		договорная
6	ПМЖН 1-6	5970	1490	400	3,10		договорная

ПЛИТЫ ПОКРЫТИЙ И ПЕРЕКРЫТИЙ РЕБРИСТЫЕ МАРКИ ПКЖ

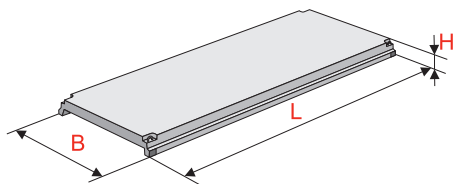

Пример маркировки:

ПКЖ-3

ПКЖ - плиты крупнопанельные железобетонные
3 - номер марки

№ п/п	Наименование изделия	Габариты, мм			Масса, т.	Рабочие чертежи, ГОСТ, ТУ	Цена, руб. (с НДС)
		L	B	H			
1	ПКЖ-3	5970	1490	300	1,400	ПК 01-106	договорная
2	ПКЖ-4	5970	1490	300	1,400		договорная
3	ПКЖ-5	5970	1490	300	1,400		договорная
4	ПКЖ-6	5970	1490	300	1,400	ТЧ-52-56 МСПМХП/ Серия ПК-01-106	договорная
5	ПКЖ-7	5970	1490	300	1,400		договорная
6	ПКЖ-8	5970	1490	300	1,400		договорная
7	ПЖ1-3	2990	495	140	0,180	ПК 01-88	договорная

Указанные в таблице цены приведены как справочная информация, не являющаяся публичной офертой. Цены могут быть изменены, для получения подробной информации, пожалуйста, обращайтесь в отдел продаж по тел.: (343) 278-11-31.

СБОРНЫЕ ПРЕДВАРИТЕЛЬНО НАПРЯЖЕННЫЕ БАЛКИ (СБН)

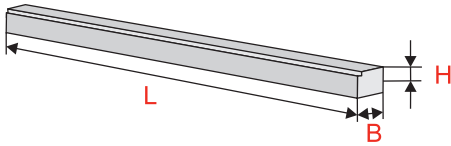

Пример маркировки:

СБН 6-1-2

- СБН - сборная балка напряженная
- 6 - длина, м (L)
- 1 - типоразмер
- 2 - тип армирования

№ п/п	Наименование изделия	Габариты, мм			Масса, т.	Рабочие чертежи, ГОСТ, ТУ	Цена, руб. (с НДС)
		L	B	H			
1	СБН 6-1-1	5950	300	400	1,80	№46056е-с ТЭП	под заказ
2	СБН 6-1-2	5950	300	400	1,80		под заказ
3	СБН 6-1-3	5950	300	400	1,80		под заказ

ПРЕДВАРИТЕЛЬНО НАПРЯЖЕННЫЕ ПЛИТЫ ПЕРЕКРЫТИЙ ПЕРЕМЕННОЙ ВЫСОТЫ С ОТОГНУТОЙ АРМАТУРОЙ (ПНОС)

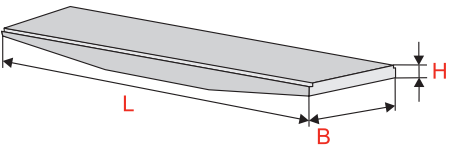

Пример маркировки:

ПНОС 12т-6-2

- ПНОС - плита напряженная с отогнутыми стержнями
- 12 - длина, м (L)
- т - для плит, укладываемых в пролетах, граничащих с температурным швом
- 6 - условная несущая способность
- 2 - тип армирования

№ п/п	Наименование изделия	Габариты, мм			Масса, т.	Рабочие чертежи, ГОСТ, ТУ	Цена, руб. (с НДС)
		L	B	H			
1	ПНОС 12-6-1	11970	2990	600/ 300	16,5	№99-с АТЭП	под заказ
2	ПНОС 12-6-2	11970	2990	600/ 300	16,5		под заказ
3	ПНОС 12-7у	11970	2990	600/ 300	16,5		под заказ
4	ПНОС 12т-6-1	11970	2990	600/ 300	16,5		под заказ
5	ПНОС 12т-6-2	11970	2990	600/ 300	16,5		под заказ
6	ПНОС 12т-7у	11970	2990	600/ 300	16,5		под заказ
7	ПНОС 12-2	11970	1490	600/ 300	8,5		под заказ
8	ПНОС 12-4	11970	1490	600/ 300	9,0		под заказ
9	ПНОС 12т-2	11970	1490	600/ 300	8,5		под заказ
10	ПНОС 12т-4	11970	1490	600/ 300	9,0		№99-с АТЭП

Указанные в таблице цены приведены как справочная информация, не являющаяся публичной офертой. Цены могут быть изменены, для получения подробной информации, пожалуйста, обращайтесь в отдел продаж по тел.: (343) 278-11-31.

ПРЕДВАРИТЕЛЬНО НАПРЯЖЕННЫЕ БАЛКИ ПЕРЕКРЫТИЙ ПЕРЕМЕННОЙ ВЫСОТЫ С ОТОГНУТОЙ АРМАТУРОЙ (СБНОС)

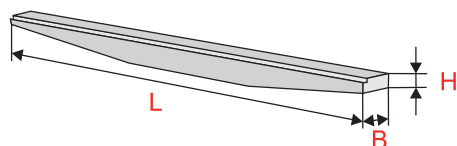

Пример маркировки:

СБНОС 12т-1-2

СБНОС - сборная балка напряженная с отогнутыми стержнями
 12 - длина, м (L)
 т - для балок, укладываемых в пролетах, граничащих с температурным швом
 1 - типоразмер
 2 - тип армирования

№ п/п	Наименование изделия	Габариты, мм			Масса, т.	Рабочие чертежи, ГОСТ, ТУ	Цена, руб. (с НДС)
		L	B	H			
1	СБНОС 12-1-1	11950	400	600/ 300	5,70	№11-с АТЭПа	под заказ
2	СБНОС 12-1-2	11950	400	600/ 300	5,70		под заказ
3	СБНОС 12-1-3	11950	400	600/ 300	5,70		под заказ
4	СБНОС 12т-1-1	11950	400	600/ 300	5,70		под заказ
5	СБНОС 12т-1-2	11950	400	600/ 300	5,70		под заказ
6	СБНОС 12т-1-3	11950	400	600/ 300	5,70		под заказ

БАЛКА ПОДКРАНОВЫХ ПУТЕЙ

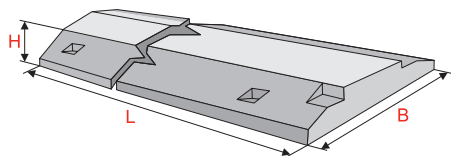

Пример маркировки:

ПБА-623

ПБА - балка подкрановых путей
 62 - длина, дм (L)
 3 - высота, дм (H)

№ п/п	Наименование изделия	Габариты, мм			Масса, т.	Рабочие чертежи, ГОСТ, ТУ	Цена, руб. (с НДС)
		L	B	H			
1	ПБА-623	6230	820	330	3,36	№307-003 разработанные трестом Оргтехстрой	договорная
2	БП 6.25И	6230	800	330	3,65	СНиП 30804-85	договорная
3	БК 6-32	6250	820	330	3,50	ТУ 1977.00.00	договорная

Указанные в таблице цены приведены как справочная информация, не являющаяся публичной офертой. Цены могут быть изменены, для получения подробной информации, пожалуйста, обращайтесь в отдел продаж по тел.: (343) 278-11-31.

ИЗДЕЛИЯ ДЛЯ МНОГОЭТАЖНЫХ КАРКАСНЫХ ЗДАНИЙ

РИГЕЛИ МАРКИ РДП, РЛП, РОП, Р

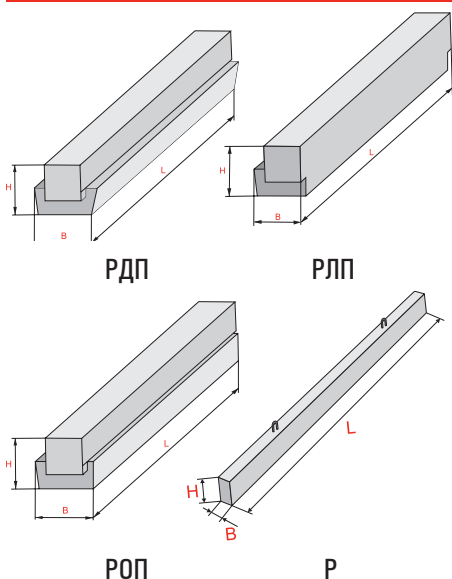

Пример маркировки:

РДП 4.68-70

РДП - ригель с двумя симметричными полками для опирания многопустотных плит перекрытия

РЛП - ригель однополочный для опирания многопустотных плит перекрытия, а также лестничных маршей

РОП - ригель с двумя несимметричными полками для опирания плит с одной стороны

Р - ригель прямоугольный бесполочный

4 - высота сечения ригеля, дм

68 - длина ригеля, дм

70 - несущая способность ригеля

№ п/п	Наименование изделия	Габариты, мм			Масса, т.	Рабочие чертежи, ГОСТ, ТУ	Цена, руб. (с НДС)
		L	B	H			
1	РДП 4.68-70	6760	565	450	3,125	Серия 1.020-1	39 126,58
2	РДП 4.69-70А3	6860	565	450	3,175		41 762,06
3	РДП 4.57-110	5660	565	450	1,185		31 070,82
4	РДП 4.57-80	5660	565	450	2,600		26 255,24
5	РДП 4.57-70	5660	565	450	2,600		23 317,68
6	РДП 4.57-60	5660	564	450	2,600		20 875,72
7	РДП 4.56-110	5560	565	450	2,550		30 216,50
8	РДП 4.56-90	5560	565	450	2,550		25 632,84
9	РДП 4.56-70	5560	565	450	2,550		22 859,84
10	РДП 4.56-60	5560	565	450	2,550		22 682,84
11	РОП 4.57-45	5660	432	450	2,075		18 202,48
12	РОП 4.56-60	5560	482	450	2,350		23 696,46

Указанные в таблице цены приведены как справочная информация, не являющаяся публичной офертой. Цены могут быть изменены, для получения подробной информации, пожалуйста, обращайтесь в отдел продаж по тел.: (343) 278-11-31.

№ п/п	Наименование изделия	Габариты, мм			Масса, т.	Рабочие чертежи, ГОСТ, ТУ	Цена, руб. (с НДС)
		L	B	H			
13	РОП 4.56-40	5560	482	450	2,350	Серия 1.020-1	19 173,62
14	РЛП 4.57-45	5560	382	450	1,925		18 763,52
15	РЛП 4.56-60	5560	382	450	1,900		21 132,96
16	РЛП 4.56-45	5560	382	450	1,900		18 716,32
17	РДП 4.27-110	2660	565	450	1,175		12 504,90
18	РДП 4.27-80	2660	565	450	1,175		10 949,66
19	РДП 4.27-60	2660	565	450	1,175		10 723,10
20	РДП 4.27-40	2660	565	450	1,175		10 234,58
21	РДП 4.26-110	2560	565	450	1,125		10 706,58
22	РДП 4.26-60	2560	565	450	1,125		10 468,22
23	РДП 4.26-40	2560	565	450	1,125		9 989,14
24	РОП 4.27-45	2660	432	450	0,950		9 886,48
25	РОП 4.26-60	2560	482	450	1,050		10 949,66
26	РОП 4.26-40	2560	482	450	1,050		9 101,24
27	РЛП 4.27-45	2660	382	450	0,875		8 502,98
28	РЛП 4.26-60	2560	382	450	0,850		9 044,60
29	РЛП 4.26-45	2560	382	450	0,850		9 228,68
30	Р 3-57	5640	180	300	0,775		7 194,36
31	Р 3-27	2640	180	300	0,375		3 834,36
32	Р 3-56	5540	180	300	0,750		7 192,00
33	Р 3-26	2540	180	300	0,350		3 763,56
34	РОП 4.68-40	6760	565	300	2,875		34 914,72

РИГЕЛИ МАРКИ Б

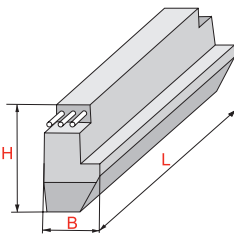

Пример маркировки:

Б39-1

- Б - однополочный ригель
- 39 - типоразмер ригеля
- 1 - порядковый номер ригеля по несущей способности

№ п/п	Наименование изделия	Габариты, мм			Масса, т.	Рабочие чертежи, ГОСТ, ТУ	Цена, руб. (с НДС)
		L	B	H			
1	Б39-1	4980	465	800	3,50	Серия 1.420-12 Выпуск 6	56 212,64
2	Б40-1	5280	465	800	3,70		57 980,71
3	Б41-1	5480	465	800	3,80		54 960,22

Указанные в таблице цены приведены как справочная информация, не являющаяся публичной офертой. Цены могут быть изменены, для получения подробной информации, пожалуйста, обращайтесь в отдел продаж по тел.: (343) 278-11-31.

РИГЕЛИ МАРКИ ИБ

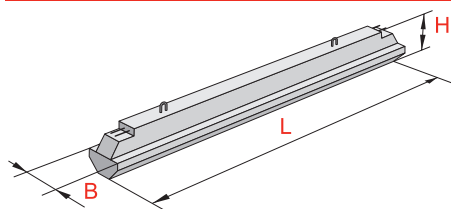

Пример маркировки:

ИБ 1-2

- ИБ - ригель двухполочный
- 1 - номер типоразмера
- 2 - несущая способность ригеля

№ п/п	Наименование изделия	Габариты, мм			Масса, т.	Рабочие чертежи, ГОСТ, ТУ	Цена, руб. (с НДС)
		L	B	H			
1	ИБ 1-1	4980	650	800	4,00	Серия ИИ23-1/70	33 565,71
2	ИБ 1-12	4980	650	800	4,00		49 710,04
3	ИБ 1-2	4980	650	800	4,00		43 483,80
4	ИБ 1-4	4980	650	800	4,00		47 850,31
5	ИБ 1-5	4980	650	800	4,00		договорная
6	ИБ 2-1	5280	650	800	4,20		договорная
7	ИБ 2-2	5280	650	800	4,20		договорная
8	ИБ 2-20	5280	650	800	4,20		договорная
9	ИБ 2-21	5280	650	800	4,20		договорная
10	ИБ 2-22	5280	650	800	4,20		договорная
11	ИБ 2-23	5280	650	800	4,20		договорная
12	ИБ 2-24	5280	650	800	4,20		договорная
13	ИБ 3-2	5480	650	800	4,40		договорная
14	ИБ 3-3	5480	650	800	4,40		договорная
15	ИБ 3-4	5480	650	800	4,40		договорная
16	ИБ 3-5	5480	650	800	4,40		договорная

ФУНДАМЕНТЫ ДЛЯ КОЛОНН

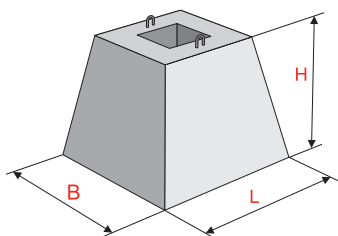

Пример маркировки:

2Ф 12.9-2

- 2 - применение фундамента под колонну сечением 300 мм «1» и 400 мм «2»
- Ф - фундамент
- 12 - размер подошвы, дм
- 9 - высота, дм
- 2 - индекс несущей способности

№ п/п	Наименование изделия	Габариты, мм			Масса, т.	Рабочие чертежи, ГОСТ, ТУ	Цена, руб. (с НДС)
		L	B	H			
1	1Ф 12.8-2	1200	1200	750	1,9	Серия 1.020-1	9 483,56

Указанные в таблице цены приведены как справочная информация, не являющаяся публичной офертой. Цены могут быть изменены, для получения подробной информации, пожалуйста, обращайтесь в отдел продаж по тел.: (343) 278-11-31.

№ п/п	Наименование изделия	Габариты, мм			Масса, т.	Рабочие чертежи, ГОСТ, ТУ	Цена, руб. (с НДС)
		L	B	H			
2	2Ф 12.9-2	1200	1200	900	2,1	Серия 1.020-1	12 371,56
3	2Ф 15.9-1	1500	1500	900	3,0		15 024,74
4	2Ф 15.9-2	1500	1500	900	3,0		12 592,22
5	1Ф 15.9-1	1500	1500	900	3,2		14 787,56
6	2Ф 18.9-1	1800	1800	900	4,0		19 058,52
7	2Ф 18.9-2	1800	1800	900	4,0		16 616,56
8	2Ф 18.9-3	1800	1800	900	1,9		17 319,84
9	1Ф 18.9-1	1800	1800	900	4,3		17 659,68
10	1Ф 18.9-2	1800	1800	900	4,3		19 073,86
11	1Ф 18.9-3	1800	1800	900	4,3		19 672,12
12	2Ф 18.11-1	1800	1800	1050	1,9		19 709,88
13	2Ф 21.11-1	2100	2100	1050	1,9		25 518,38

ДИАФРАГМЫ ЖЕСТКОСТИ

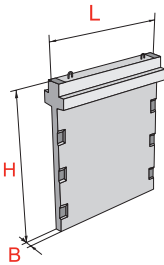

Пример маркировки:

2Д30.33

- 2 - двухполочная (1-однopolочная)
- Д - диафрагма жесткости
- 30 - длина, дм (L)
- 33 - высота, дм (H)
- п - с проемом

№ п/п	Наименование изделия	Габариты, мм			Масса, т.	Рабочие чертежи, ГОСТ, ТУ	Цена, руб. (с НДС)
		L	B	H			
1	1Д26.33	2560	140	3270	3,48	Серия 1.020	24 079,05
2	1Д26.36	2560	140	3570	3,63		26 453,36
3	1Д26.42	2560	140	4170	4,18		30 958,57
4	1Д30.33	2980	140	3270	3,90		25 606,59
5	1Д30.36	2980	140	3570	4,23		30 671,41
6	1Д30.42	2980	140	4170	4,85		34 356,53
7	2Д26.33	2560	140	3270	3,78		25 816,93
8	2Д26.36	2560	140	3570	4,05		30 123,18
9	2Д26.42	2560	140	4170	4,60		33 246,50
10	2Д30.33	2980	140	3270	4,40		28 743,98
11	2Д30.36	2980	140	3570	4,73		31 668,31
12	2Д30.42	2980	140	4170	5,35		38 121,08

Указанные в таблице цены приведены как справочная информация, не являющаяся публичной офертой. Цены могут быть изменены, для получения подробной информации, пожалуйста, обращайтесь в отдел продаж по тел.: (343) 278-11-31.

ПЛИТЫ СТЕНОВЫЕ (СЕРИЯ 1.030.1-1/88)

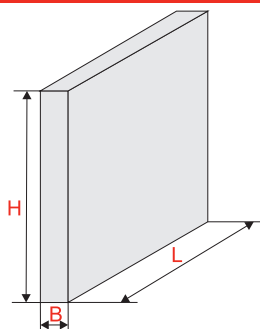

Пример маркировки:

ПС60.12.4,0-4Л

- ПС - панель стеновая рядовая
- 60 - длина панели в дециметрах
- 12 - высота панели в дециметрах
- 4,0 - толщина панели в дециметрах
- 4 - индекс расчетной горизонтальной нагрузки
- л - вид бетона: легкий бетон на пористых заполнителях

№ п/п	Наименование изделия	Масса, т.	Цена, руб. (с НДС)
1	ПС60.12.4,0-4Л	2,822	24 427,12
2	ПС60.12.4,0-4л-20 М1-40(2шт)	2,822	32 785,89
3	ПС60.12.4,0-4л-А М1(2шт),М3(3шт),Ду80(2шт)	2,822	34 252,11
4	ПС60.12.4,0-4л-Б М1(2шт),М3(3шт),Ду50,Ду100,Ду150	2,822	35 179,98
5	ПС60.12.4,0-4л-В М1(2шт),М3(3шт),Ду100,Ду150	2,822	34 554,54
6	ПС60.12.4,0-4л-Г М1(2шт),М3(3шт),Ду50,Ду150(2шт)	2,822	35 485,80
7	ПС60.12.4,0-4л-Д М1(2шт),М3(3шт),Ду250	2,822	33 927,52
8	ПС60.12.4,0-4л-Е М1(2шт),М3(3шт),МН726(2шт)	2,822	38 695,13
9	ПС60.12.4,0-4л-Ж М1(2шт),М3(3шт),Ду200	2,822	33 637,50
10	ПС30.12.4,0-л	1,401	23 990,19
11	ПС60.18.4,0-6л-20 М1-40(2шт)	4,260	48 852,65
12	ПС60.15.4,0-4л-20 М1-40(2шт)	3,540	40 536,63
13	ПС60.15.4,0-6л-20 М1-40(2шт)	3,540	40 940,39
14	ПС60.12.4,0-4л-20 М1-40(2шт)	2,820	32 785,88
15	ПС60.18.4,0-6л-А М1(2шт),Ду80(2шт),Ду150(2шт)	4,260	58 015,77
16	ПС60.18.4,0-6л-Б М1(2шт),МН789(2шт)	4,260	51 900,69
17	ПС30.18.4,0-л-В М1(2шт),МН789(2шт),Ду50(2шт)	2,122	29 904,09
18	ПС60.15.4,0-6л-Г М1(2шт),Ду50(2шт)	3,540	42 827,80
19	ПС30.15.4,0-л-Д М1(2шт),Ду50	3,540	35 084,98
20	ПС30.12.4,0-л-Ж М1(2шт),Ду50	1,401	18 543,20
21	ПС8.18.4,0-л-З М1(3шт)	0,555	10 616,71
22	ПС8.15.4,0-л-И М1(3шт)	0,462	10 890,63
23	ПС8.12.4,0-л-К М1(3шт)	0,368	8 852,80
24	ПС8.18.4,0-л-Л М1(3шт)	0,555	10 616,71
25	ПС8.12.4,0-л-К М1(3шт)	0,368	8 852,80
26	ПС8.15.4,0-л-Л М1(3шт)	0,462	10 890,63

Указанные в таблице цены приведены как справочная информация, не являющаяся публичной офертой. Цены могут быть изменены, для получения подробной информации, пожалуйста, обращайтесь в отдел продаж по тел.: (343) 278-11-31.

УТЯЖЕЛИТЕЛИ ДЛЯ МАГИСТРАЛЬНЫХ ТРУБОПРОВОДОВ



УТЯЖЕЛИТЕЛИ УТК

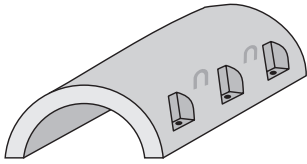

Пример маркировки:

2УТК 325-12

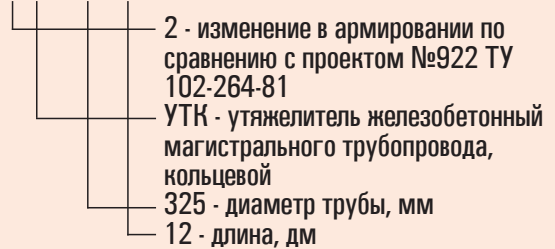

№ п/п	Наименование изделия	Марка бетона	Объем бетона, м ³	Масса, т.	Цена, руб. (с НДС) за 1 шт.
Утяжелители бетонные кольцевые проект № 994 согласно ТУ 102-264-81 (штуки)					
1	2УТК-325-12	М 300	0,120	0,276	2 523,00
2	2УТК-377-12	М 300	0,130	0,299	2 651,00
3	2УТК-426-12	М 300	0,140	0,322	2 870,00
4	2УТК-530-12	М 300	0,160	0,368	3 201,00
5	Крепеж для утяжелителей 2УТК 325-12 до 530-12				1 875,00
6	2УТК-720-24	М 300	0,600	1,380	8 886,00
7	2УТК-820-24	М 300	0,690	1,587	9 778,00
8	2УТК-1020-24-1	М 300	0,710	1,621	10 538,00
9	2УТК-1020-24-2	М 300	0,880	2,039	13 144,00
10	2УТК-1220-24-1	М 300	1,000	2,303	14 538,00
11	2УТК-1220-24-2	М 300	1,290	2,938	17 234,00
12	2УТК-1420-24-1	М 300	1,240	2,849	17 259,00
13	2УТК-1420-24-2	М 300	1,770	4,068	22 239,00
14	Крепеж для утяжелителей 2УТК 720-24 до 1420-24				3 275,00

Указанные в таблице цены приведены как справочная информация, не являющаяся публичной офертой. Цены могут быть изменены, для получения подробной информации, пожалуйста, обращайтесь в отдел продаж по тел.: (343) 278-11-31.

УТЯЖЕЛИТЕЛИ УБО, УБОМ

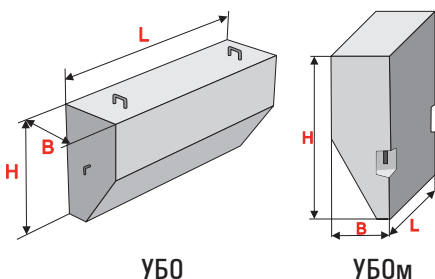

Пример маркировки:

УБОм 530-2,3-12,5т

УБО - утяжелитель болотный охватывающего типа,
 м - модернизированный
 530 - диаметр трубы (мм)
 2,3 - плотность бетона (т/м.куб)
 12,5 - класс бетона по прочности на сжатие
 т - тяжелый бетон

№ п/п	Наименование изделия	Марка бетона	Объем бетона, м³	Масса, т.	Цена, руб. (с НДС) за 1 шт.
Утяжелители бетонные охватывающие проект № 999 согласно ТУ 102-300-81 (штуки)					
1	УБО1420-2,3-12,5т	М 150	0,940	2,160	7 509,00
2	УБО1220-2,3-12,5т	М 150	0,920	2,120	7 413,00
3	УБО1020-2,3-12,5т	М 150	0,730	1,680	6 531,00
4	УБО530-2,3-12,5т (УБО 530-15)	М 150	0,375	0,862	3 313,00
5	УБО530-2,3-12,5т (УБО 530-10)	М 150	0,180	0,414	3 318,00
Утяжелители бетонные охватывающие проект № 999 согласно ТУ 51-04-97 (штуки)					
6	УБОм 1420-2,3-12,5т	М 150	0,936	2,150	7 561,00
7	УБОм 1220-2,3-12,5т	М 150	0,916	2,110	7 412,00
8	УБОм 1020-2,3-12,5т	М 150	0,726	1,670	6 531,00
9	УБОм 820-2,3-12,5т	М 150	0,730	1,680	6 531,00
10	УБОм 720-2,3-12,5т	М 150	0,730	1,680	6 531,00
11	УБОм 530-2,3-12,5т	М 150	0,227	0,550	2 929,00

УТЯЖЕЛИТЕЛИ УБП

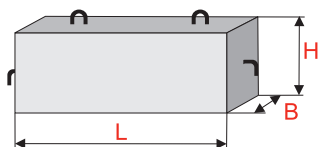

Пример маркировки:

УБП-03

УБП - утяжелитель железобетонный поясной
 03 - типоразмер

№ п/п	Наименование изделия	Марка бетона	Объем бетона, м³	Масса, т.	Цена, руб. (с НДС) за 1 шт.
Утяжелители бетонные охватывающие проект № СТПС (штуки)					
1	УБП - 03	М 150	0,094	0,233	1 851,00
2	УБП - 04	М 150	0,131	0,325	2 053,00
3	УБП - 05	М 150	0,165	0,405	2 230,00

Указанные в таблице цены приведены как справочная информация, не являющаяся публичной офертой. Цены могут быть изменены, для получения подробной информации, пожалуйста, обращайтесь в отдел продаж по тел.: (343) 278-11-31.

УТЯЖЕЛИТЕЛИ УБК, УБКМ

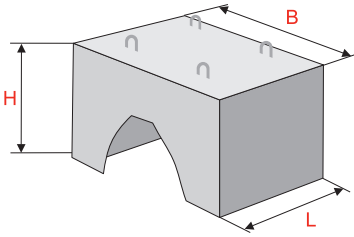

Пример маркировки:

1УБКМ 325-9

- 1 - армирование
- УБК - утяжелитель болотный клиновидный
- М - модернизированный
- 325 - диаметр трубы (мм)
- 9 - длина (дм)

№ п/п	Наименование изделия	Марка бетона	Объем бетона, м ³	Масса, т.	Цена, руб. (с НДС) за 1 шт.
Утяжелители бетонные клиновидные проект № 796 (штуки)					
1	УБК-3 (273-325)	М 150	0,140	0,335	1 947,00
2	УБК-4 (377-426)	М 150	0,230	0,500	2 446,00
3	УБК-5 (478-530)	М 150	0,600	1,500	4 755,00
4	УБК-6 (630-720)	М 150	1,370	3,000	10 455,00
5	УБК-7 (820)	М 150	1,370	3,000	10 460,00
6	УБК-8 (1020)	М 150	1,370	3,000	10 487,00
7	УБК-9 (1220)	М 150	1,820	4,000	14 281,00
8	УБК-10 (1420)	М 150	1,800	4,500	14 371,00
Утяжелители бетонные клиновидные проект № 10418 согласно ТУ 102-421-86 (штуки)					
9	1УБКМ 325-9	М 150	0,310	0,740	4 494,00
10	1УБКМ 426-9	М 150	0,550	1,330	5 415,00
11	1УБКМ 529-9	М 150	0,690	1,660	6 342,00
12	1УБКМ 720-9	М 150	1,030	2,470	8 472,00
13	1УБКМ 820-9	М 150	1,120	2,690	9 010,00
14	1УБКМ 1020-9	М 150	1,490	3,580	11 542,00
15	1УБКМ 1220-9	М 150	1,690	4,060	13 847,00
16	1УБКМ 1420-8	М 150	2,010	4,820	18 834,00
17	1УБКМ 1420-10	М 150	2,510	6,020	18 885,00

Указанные в таблице цены приведены как справочная информация, не являющаяся публичной офертой. Цены могут быть изменены, для получения подробной информации, пожалуйста, обращайтесь в отдел продаж по тел.: (343) 278-11-31.

ПРОЧИЕ ИЗДЕЛИЯ

ЭЛЕМЕНТЫ ГАРАЖЕЙ

№ п/п	Наименование изделия	Габариты, мм			Масса, т.	Цена, руб. (с НДС)
		L	B	H		
1	ГКС-1	6000	2500	150	2,575	16 272
2	ГКС-2	3050	2100	80	1,600	7 310
3	ГКС-3	3050	400	120	0,375	2 770
4	ГКП-1	3190	2100	120	2,000	9 549
5	ГКП-2	3350	2100	120	2,100	9 903
6	ГКС-1А	6000	2500	150	5,175	28 181
7	ГКС-1Б	6000	2500	150	5,150	28 417
Элементы гаражей 3,6 × 6 м						
8	ГКС-1А	6000	2500/2100	150	5,175	28 181
9	ГКС-2у	3600	2100	100	1,890	8 765
10	ГКС-3у	3600	400	120	0,425	3 242
11	ГКП-1у	3740	2100	150	2,950	14 620
12	ГКП-2у	4000	2100	150	5,175	15 328
Гаражные боксы (элементы гаражей размером 3м × 6м)						
13	5-местный (4,474)				11,185	59 474
14	10-местный (4,347)				10,868	49 058
15	Одиночный бокс с ГКС-1А (разм.3,6 × 6)	6000	3600	2500	21,915	106 066

Указанные в таблице цены приведены как справочная информация, не являющаяся публичной офертой. Цены могут быть изменены, для получения подробной информации, пожалуйста, обращайтесь в отдел продаж по тел.: (343) 278-11-31.



Производственный холдинг "ЭЙР-ТРЕЙД"
г. Екатеринбург, ул. Фронтových бригад, д. 31, тел. (343) 278-11-31
www.air-ekb.com

